

**CS**™ Expansion Joint Covers

*Cubrejuntas de expansión de C/S  
en el Aeropuerto Internacional de  
San José Norman Y. Mineta*

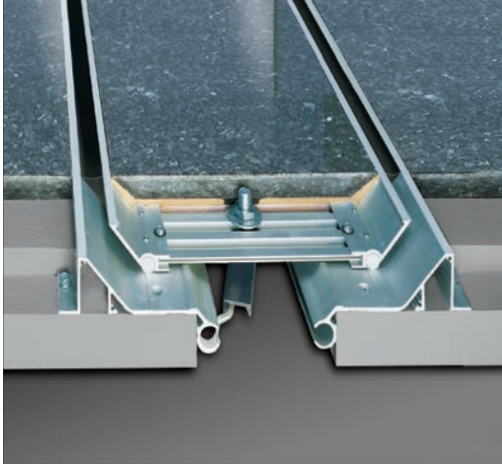



### Cubierta de piso serie SSR

La introducción de una placa central corrugada de aluminio extruido brindó una reducción de peso, mayor resistencia y una fijación mecánica en los paneles laterales (sin soldadura). La introducción de cojinetes de baja fricción eliminó cualquier contacto entre metales y permitió un funcionamiento sin fricción. Por último, gracias al ensamblaje de barra de ajuste por gravedad, no hay necesidad de usar un resorte.



Aeropuerto Internacional de San Francisco  
Arquitecto: Skidmore, Owings & Merrill

CUBREJUNTAS DE EXPANSIÓN DE C/S

# ¡No todas las juntas de expansión son iguales!

### Revestimiento de pared exterior XLS

Esta cubierta fue diseñada originalmente para el terminal internacional del Aeropuerto de San Francisco y permite que las enormes juntas sísmicas queden ocultas dentro del revestimiento. La clave es el innovador sistema de cierre por gravedad que resella, automáticamente, la cubierta después de un evento sísmico. La cubierta contará con una gran variedad de sistemas de revestimiento, incluidos metal, vidrio y piedra.



Valley Presbyterian Hospital  
Arquitecto: Lee Burkhardt and Liu





## Cubiertas de piso serie APF

Basado en un diseño europeo que se utilizó de manera exitosa por 20 años, esta sólida cubierta, fabricada completamente de aluminio, presenta un notable acabado a ras que no ofrece resistencia alguna a cargas móviles pesadas. Este sistema es perfecto para aeropuertos, construcciones públicas y plantas de producción.

*Marina Bay Sands  
Arquitecto: Moshe Safdie Architects*

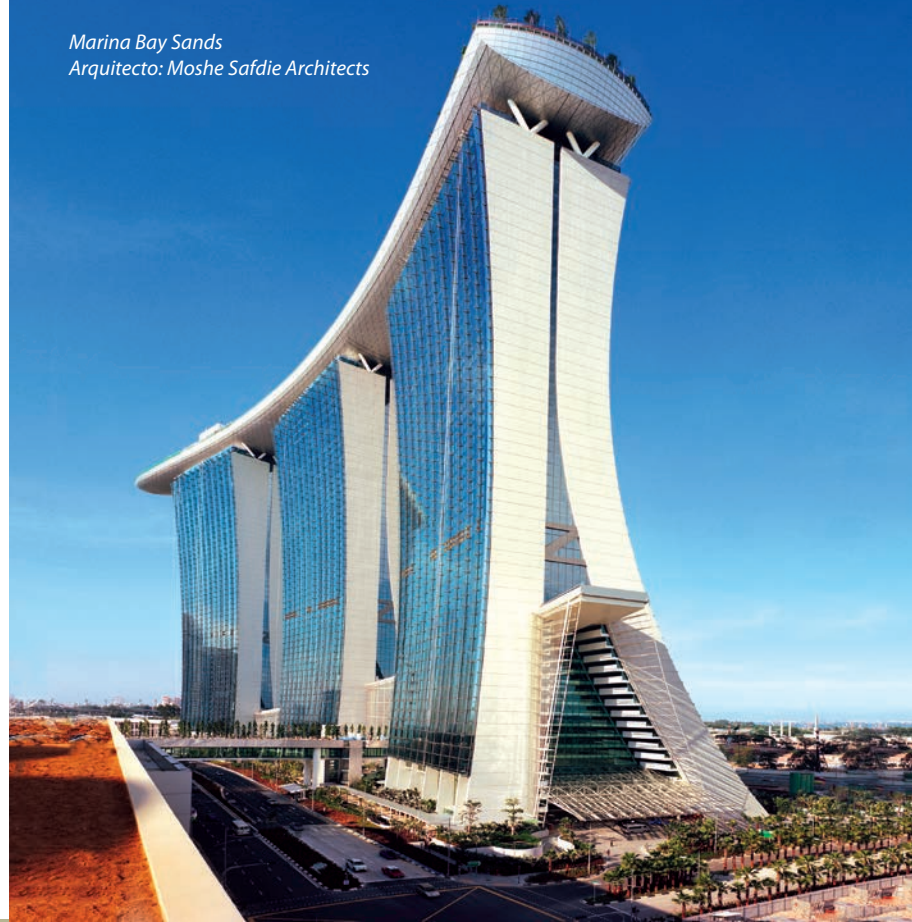

A simple vista, la mayoría de las cubrejuntas de expansión antisísmica pueden parecer iguales. Por ello, es importante que observe con más atención. Como creadores de la mayor parte de la tecnología de cubiertas en la actualidad, C/S ha tenido que enfrentarse con muchos imitadores. Puede resultar halagador, pero eso no significa que sean iguales.

## Cubiertas para estacionamiento KB

Para el Salón de la Fama de NASCAR, Pei Cobb Freed and Partners seleccionó las cubiertas KB de C/S para el estacionamiento del museo. Estas cubiertas para estacionamiento de alto rendimiento presentan un diseño de amortiguación de carga que evita el cizallamiento de pernos para eliminar cubiertas sueltas.

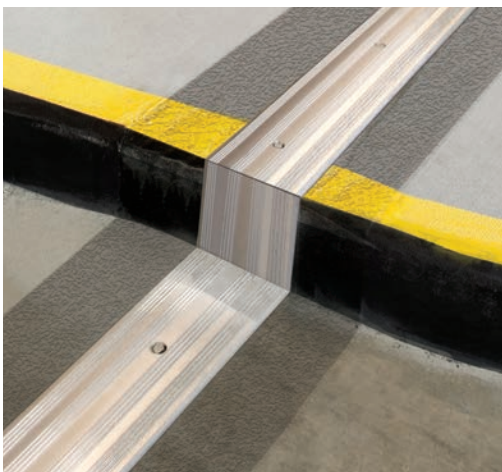

*Salón de la Fama  
de NASCAR  
Arquitecto: Pei Cobb Freed  
and Partners*

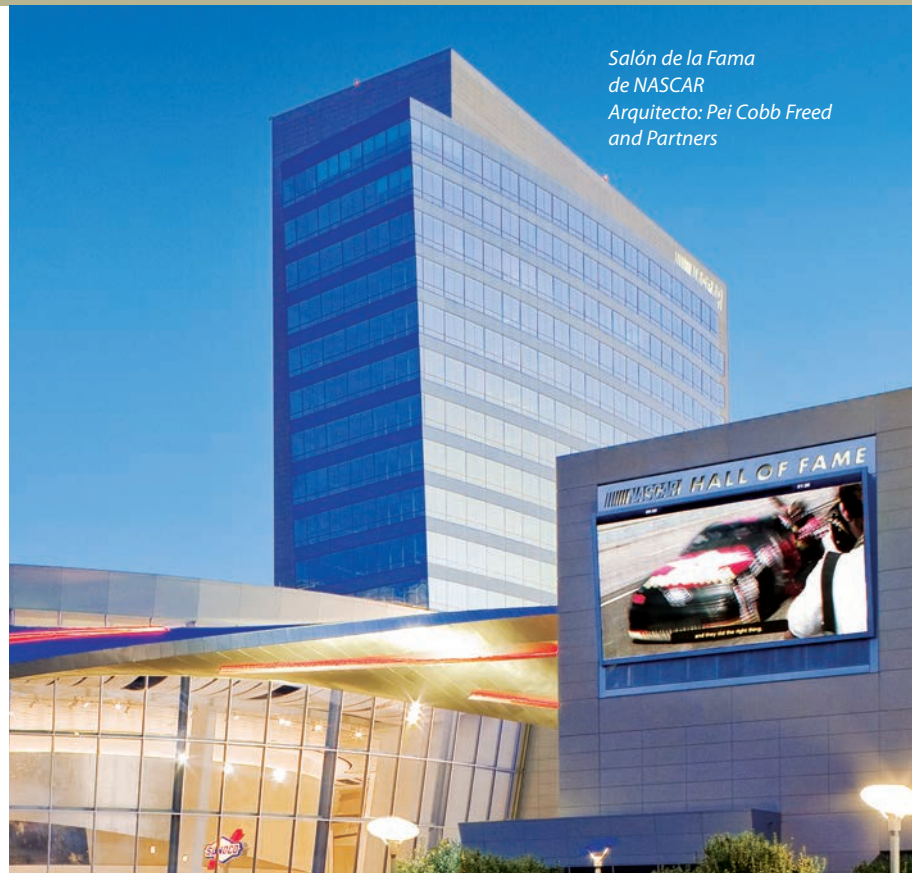

# Contar con los mejores productos es sólo el principio. La clave está en cómo los aplicamos.



*Un acabado diáfano y a ras permite la entrada a la magnífica catedral.*

*El sistema de cubiertas fue acordonado para integrarse con el concepto de diseño esférico.*

El bosquejo inicial del proyecto de la diócesis de Oakland establecía la luz como el punto central del diseño y se le solicitó al equipo de diseño que creara una estructura eterna, capaz de perdurar tres siglos. El diseño de SOM para el santuario presenta dos rejillas esféricas entrelazadas en forma de "Vesica Piscis", los círculos intersectados que representan tanto el símbolo antiguo de la congregación como el símbolo primitivo del Cristianismo: el pez. El vestíbulo de entrada representa la cola del pez. La imponente catedral posee nervaduras realizadas en madera abeto Douglas, laminadas y encoladas, que forman una bóveda desde un par de paredes de escoria vertida en el sitio, y paredes de vidrio curvado y fritado de alto rendimiento. El resultado es un espacio interior resplandeciente e indirectamente iluminado, que aboveda 12 niveles hacia un techo con un óculo de vidrio.

El espacio de separación de la base de 83,8 cm (33") alrededor de todo el perímetro podría haber sido una barrera enorme para lograr este deslumbrante diseño. Al trabajar con el arquitecto en la primera etapa del diseño, los técnicos de C/S integraron, de manera exitosa, el sistema de cubierta sísmica dentro del concepto del diseño original.

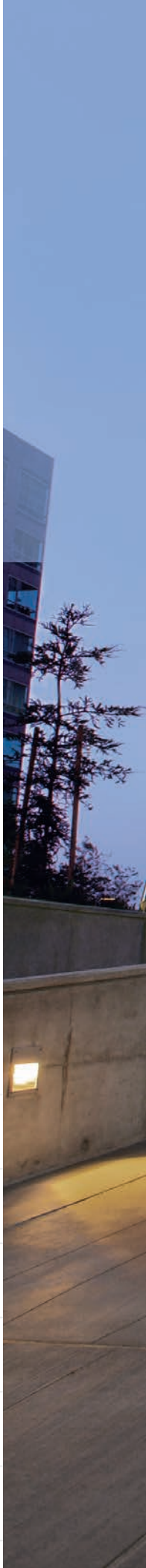
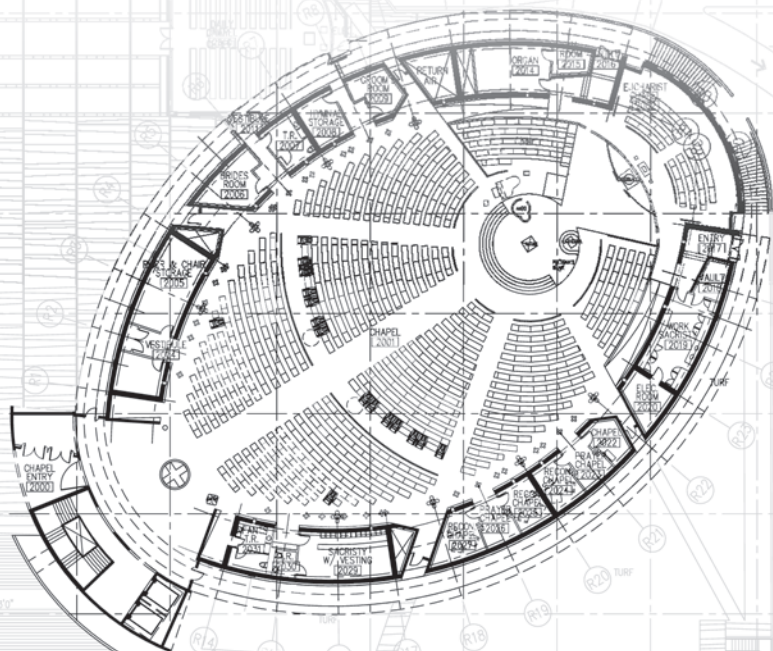



*El premiado proyecto de la Catedral del Cristo de la Luz en Oakland, California, de Skidmore Owings Merrill, fue diseñado como una construcción moderna y abstracta que funciona tanto como una iglesia como una estructura civil.*

*Arquitecto del diseño: SOM  
Arquitecto responsable:  
Kendall/Heaton Associates*

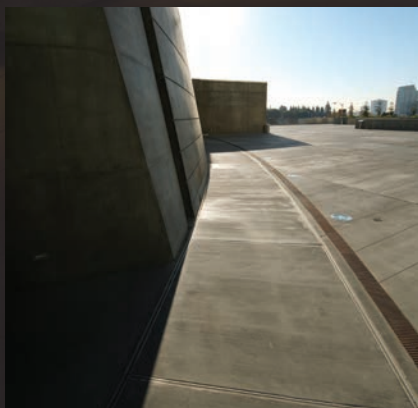

Para resistir la actividad sísmica potencialmente devastadora, SOM aisló la superestructura de la catedral desde sus cimientos mediante cojinetes de fricción oscilantes y creó también un foso alrededor de las paredes exteriores de la estructura para permitir que haya movimiento lateral significativo. **SOM especificó las cubrejuntas de expansión SSRW de 33" (83,8 cm) de C/S para ocultar el foso.** Las cubiertas SSRW de C/S están instaladas también en el vestíbulo de entrada de la construcción, lo que lo separa de la construcción principal. Todas las cubiertas SSRW permiten que se produzca movimiento en cuatro direcciones y trabajan en conjunto con los aisladores de la base para proporcionarle a la construcción hasta 76,2 cm (30") de movimiento horizontal y hasta 10,2 cm (4") de elevación vertical.



## El arte de ocultar

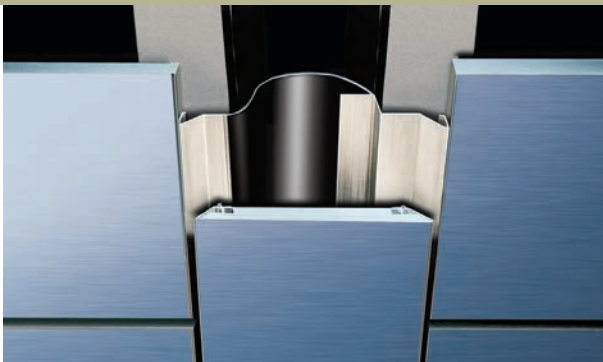

### Cubrejuntas exteriores en el Aeropuerto Internacional de San José Norman Y. Mineta

Gensler no quería que su diseño del Aeropuerto de San José se viera interrumpido por cubrejuntas de expansión prominentes por dentro ni por fuera. Para el exterior, Gensler le solicitó a C/S que incorpore cubiertas XLS de 63,5 cm (25") dentro de los paneles metálicos CENTRIA de 86,4 cm (34") de ancho, el cual los oculta en la estructura del techo.



Las enormes juntas sísmicas son un mal necesario en la arquitectura actual y pueden arruinar, incluso, el diseño de fachada más refinado. C/S se ha convertido en un experto en el arte de ocultar, ya que ha desarrollado una variedad de cubiertas que, verdaderamente, se integran con el propósito de diseño de un arquitecto.



### **Cubrejuntas interiores en el Aeropuerto Internacional de San José Norman Y. Mineta**

Para evitar que las juntas sísmicas de 63,5 cm (25") interrumpian la vista del extenso cielo raso de la explanada, Gensler le solicitó a C/S que proporcione un cubrejuntas invisible. La cubierta de la pared y del cielo raso LAF de C/S, con su panel central en forma de panal de aluminio, fue lo suficientemente rígida como para eliminar todos los sujetadores expuestos. Asimismo, los paneles se pintaron en tonos que combinan con el cielo raso.

# Cuadro de selección

## Cubiertas de piso

El tamaño de la junta y la dinámica del movimiento determinan si requiere de un sistema de cubrejuntas de expansión sísmica o estándar. Antes de realizar una selección, debe tomar otras decisiones. La selección de la cubierta de piso es, con frecuencia, el paso fundamental en la especificación del proceso, ya que

el rendimiento de la cubierta de piso tiene el mayor impacto en los ocupantes de la construcción. La presencia de cargas móviles y la necesidad de medidas higiénicas constituyen consideraciones importantes en la selección de la cubierta, mientras que la estética en las cubiertas sísmicas es también un asunto relevante.

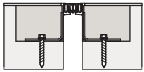



Con empaque	<b>Thinline a ras</b> Con empaque	<b>Twinline a ras</b> Con empaque doble	<b>Platos sísmicos a ras</b>	<b>Allway Metal Sísmico</b>	<b>Allway Metal Estándar</b>	<b>Cubierta de corredor sísmico</b>
Apariencia						
Tamaño de la junta	<b>2,5 cm y 5,1 cm (1" y 2")</b>	<b>5,1 cm a 10,2 cm (2" a 4")</b>	<b>10,2 cm (4") y superiores</b>	<b>2,5 cm a 10,2 cm (1" a 4")</b>	<b>10,2 cm (4") y superiores</b>	<b>30,5 cm a 91,5 cm (12" a 36")</b>
Descripción	Superficie mínima expuesta, instalación de junta sellada de durómetro doble	Superficie mínima expuesta, instalación de junta sellada de durómetro doble, mayor movimiento	Superficie mínima expuesta, instalación de junta sellada opcional, movimiento sísmico	Aplicaciones sólidas, bajo mantenimiento	Aplicaciones sólidas, bajo mantenimiento, movimiento, sísmico	Corredores en estructuras de base aislada con movimiento multidireccional
Acabados	<b>Alfombra, vinilo, baldosa de cerámica, terrazo, piedra</b>	<b>Alfombra, vinilo</b>	<b>Alfombra, vinilo, terrazo, piedra</b>	<b>Concreto, alfombra, vinilo</b>	<b>Concreto, adoquines, alfombra, vinilo, baldosa de cerámica</b>	<b>Alfombra, vinilo</b>
Diseñadas para	Higiénico, equipo con ruedas	Higiénico, equipo con ruedas	Higiénico, equipo con ruedas, materiales de acabado de piso profundo, también espacios exteriores	Espacios industriales, equipo pesado con ruedas	Espacios industriales, equipo pesado con ruedas, también espacios exteriores	Espacios interiores comerciales y de atención médica
% de movimiento +/-	25% de ancho de junta	50% de ancho de junta	50% a 100% de ancho de junta	50% a 100% de ancho de junta	50% a 100% de ancho de junta	50% a 100% de ancho de junta
Página n.º	<b>10-11</b>	<b>12-13</b>	<b>14-17</b>	<b>18-19</b>	<b>20-21</b>	<b>22-23</b>
Piso para combinar	N/C	N/C	N/C	N/C	N/C	N/C
Pared/cielo raso	<b>24-25</b>	<b>24-25</b>	<b>26-27</b>	<b>28-29</b>	<b>26-27</b>	<b>22-23</b>
Barreras contrafuego	<b>Reflex</b> Página 39	<b>Reflex o Multiflex</b> Página 39	<b>Multiflex o FB-97</b> Página 39	<b>Reflex</b> Página 39	<b>Multiflex</b> Página 39	<b>FB-97</b> Página 39
Índice de costo	65	105	125	100	100	N/C

## Cubiertas de pared y cielo raso

Una vez seleccionada la cubierta de piso, determinar el revestimiento de pared correspondiente es una tarea, relativamente, simple. Sin embargo, cuando se trata de cubiertas sísmicas existen opciones determinadas según la funcionalidad y la estética. Elija cubiertas que se separan de la pared para minimizar el daño o cubiertas con cierre automático para minimizar el mantenimiento posterior a un evento. Muchos de nuestras cubiertas de pared están diseñadas para adaptarse a diversos materiales de superficie, a fin de maximizar el ocultamiento de la cubierta.

## Cubiertas especiales

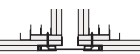
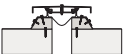
Las cubiertas especiales, como las cubiertas de techo y sistemas de junta vehicular, se encuentran disponibles para la mayoría de los tamaños de junta y dinámicas de movimiento.

Thinline a ras Con empaque	Twinline a ras Sellado doble	Twinline sísmica y a ras	Allway Metal	Pared exterior	Techo	Estacionamiento y estadios
						
<b>2,5 cm a 10,2 cm (1" a 4")</b>	<b>5,1 cm (2") y superiores</b>	<b>10,2 cm (4") y superiores</b>	<b>2,5 cm a 10,2 cm (1" a 4")</b>	<b>5,1 cm (2") y superiores</b>	<b>5,1 cm (2") y superiores</b>	<b>2,5 cm a 40,7 cm (1" a 16")</b>
Superficie mínima expuesta, instalación de junta sellada	Superficie mínima expuesta, instalación de junta sellada, mayor movimiento	Superficie mínima expuesta, instalación de junta sellada opcional, movimiento sísmico	Aplicaciones sólidas, bajo mantenimiento, escala de movimiento completa	Superficie mínima expuesta, instalación de junta sellada, escala de movimiento completa	Opciones de fuelles de EPDM y aluminio conformado, escala de movimiento completa	Exterior, aplicaciones impermeables, escala de movimiento completa
<b>Tablero de yeso, baldosa de cerámica</b>	<b>Tablero de yeso, baldosa de cerámica</b>	<b>Tablero de yeso, sistemas de paneles, revestimiento de metal, piedra</b>	<b>Todos los acabados</b>	<b>Todos los acabados</b>	<b>Todos los acabados para techo</b>	<b>Concreto, adoquín</b>
Higiénico, combina con las cubiertas de piso Thinline	Higiénico, combina con las cubiertas de piso Twinline	Todos los espacios interiores comerciales y de atención médica	Espacios industriales, combina con las cubiertas de piso Allway	Todos los espacios exteriores, puede pintarse	Todos los techos	Tráfico vehicular, explanada y graderías del estadio
25% a 100% de ancho de junta	50% a 100% de ancho de junta	50% a 100% de ancho de junta	50% a 100% de ancho de junta	50% a 100% de ancho de junta	50% a 100% de ancho de junta	25% a 100% de ancho de junta
<b>24-25</b>	<b>26-27</b>	<b>26-27</b>	<b>28-29</b>	<b>30-33</b>	<b>34-35</b>	<b>36-37</b>
10-11	12-13	14-17	18-19	N/C	N/C	N/C
N/C	N/C	N/C	N/C	N/C	N/C	N/C
<b>Reflex o Multiflex</b> Página 39	<b>Reflex o Multiflex</b> Página 39	<b>Multiflex o FB-97</b> Página 39	<b>Reflex o Multiflex</b> Página 39	<b>Póngase en contacto con la fábrica</b>	<b>Póngase en contacto con la fábrica</b>	<b>Póngase en contacto con la fábrica</b>
55	180	N/C	100	150	N/C	N/C

# Cubiertas de piso Thinline a ras de 2,5 cm a 5,1 cm (1" a 2")

## Utilice esta cubierta:

- En aplicaciones con juntas interiores pequeñas, donde se prefiera un impacto visual mínimo.
- Cumple con las normas de la Ley para personas con Discapacidad en los EE. UU. (American with Disabilities Act, ADA).
- Donde se usen equipos con ruedas.
- Donde la higiene sea un factor importante.

## Cómo funciona:

Las discretas cubiertas de piso Thinline a ras de C/S incorporan una sola junta de durómetro doble, diseñada para expandirse o contraerse, a fin de adaptarse al movimiento térmico. Los modelos de 5,1 cm (2") incluyen una placa de soporte de aluminio que brinda mayor durabilidad.

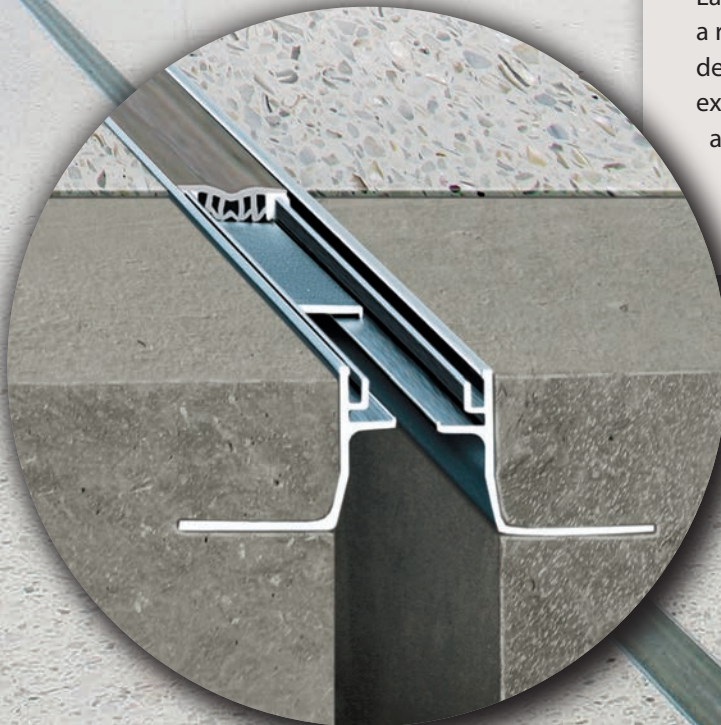

Para obtener información más detallada sobre estos productos, visite [www.c-sgroup.com/expansion-joint-covers](http://www.c-sgroup.com/expansion-joint-covers)

### Cubiertas de piso Todas las cubiertas pueden incluir una barrera contra fuego (consulte las páginas 8 y 9)

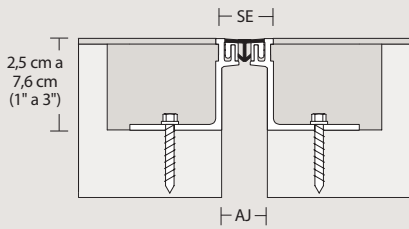

GFT 100

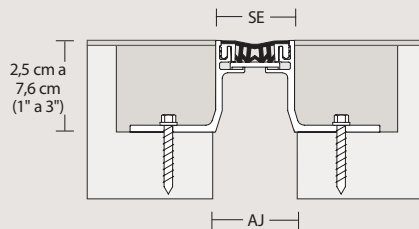

GFT 200

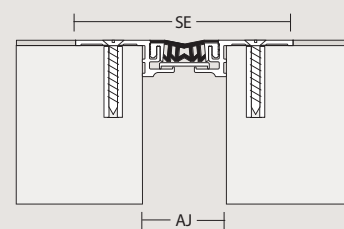

GFST 200

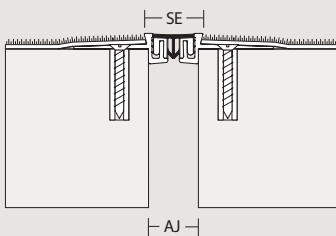

GFPS 100

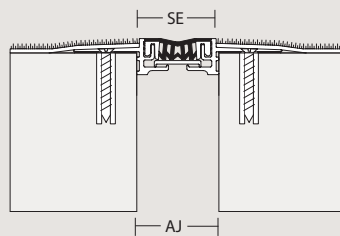

GFPS 200

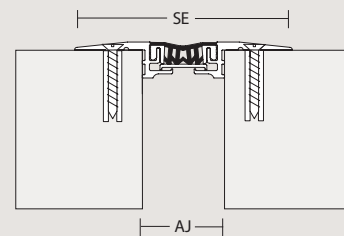

GFS 200

### Cubiertas de piso a pared

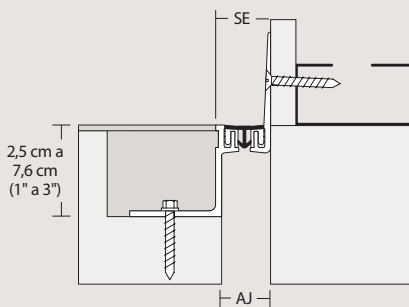

GFTW 100

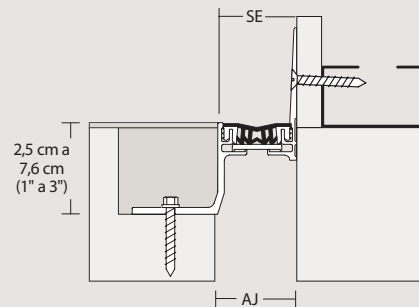

GFTW 200

El nuevo diseño para servicio pesado es ahora estándar.



**Durómetro doble**

- Materiales más resistentes para uniones más sólidas y firmes a extrusiones de aluminio
- Material más blando que permite movimientos térmicos

### Colores de los empaques



Nota: Disponibles en colores personalizados. Llame al 1-570-546-5941.

#### Datos del modelo Cubierta de piso a piso

ANCHO DE JUNTA (AJ)	2,5 cm (1")	5,1 cm (2")	2,5 cm (1")	5,1 cm (2")	2,5 cm (1")	5,1 cm (2")	2,5 cm (1")	5,1 cm (2")
ABERTURA MÍNIMA	1,9 cm (0,75")	3,8 cm (1,50")	1,9 cm (0,75")	3,8 cm (1,50")	1,9 cm (0,75")	3,8 cm (1,50")	1,9 cm (0,75")	3,8 cm (1,50")
ABERTURA MÁXIMA	3,2 cm (1,25")	6,4 cm (2,50")	3,2 cm (1,25")	6,4 cm (2,50")	3,2 cm (1,25")	6,4 cm (2,50")	3,2 cm (1,25")	6,4 cm (2,50")
SUPERFICIE EXPUESTA (SE)	3,2 cm (1,25")	4,8 cm (1,88")	3 cm (1,18")	4,8 cm (1,88")	10,9 cm (4,31")	13 cm (5,13")	10,9 cm (4,31")	13 cm (5,13")
MODELO ESPECÍFICO	GFT 100	GFT 200	GFPS 100	GFPS 200	GFS 100	GFS 200	GFST 100	GFST 200

#### Datos del modelo Cubiertas de piso a pared

ANCHO DE JUNTA (AJ)	2,5 cm (1")	5,1 cm (2")	2,5 cm (1")	5,1 cm (2")	2,5 cm (1")	5,1 cm (2")	2,5 cm (1")	5,1 cm (2")
ABERTURA MÍNIMA	1,9 cm (0,75")	3,8 cm (1,50")	1,9 cm (0,75")	3,8 cm (1,50")	1,9 cm (0,75")	3,8 cm (1,50")	1,9 cm (0,75")	3,8 cm (1,50")
ABERTURA MÁXIMA	3,2 cm (1,25")	6,4 cm (2,50")	3,2 cm (1,25")	6,4 cm (2,50")	3,2 cm (1,25")	6,4 cm (2,50")	3,2 cm (1,25")	6,4 cm (2,50")
SUPERFICIE EXPUESTA (SE)	2,8 cm (1,12")	4,8 cm (1,88")	3 cm (1,18")	4,8 cm (1,88")	6,7 cm (2,63")	9 cm (3,56")	6,7 cm (2,63")	9 cm (3,56")
MODELO ESPECÍFICO	GFTW 100	GFTW 200	GFPSW 100	GFPSW 200	GFSW 100	GFSW 200	GFSTW 100	GFSTW 200

# Cubiertas de piso a ras Tinline de 5,1 cm a 10,2 cm (2" a 4")

## Utilice esta cubierta:

- En aplicaciones con condiciones de movimiento térmico mayores, donde se prefiere una cubierta a ras oculta.
- En aplicaciones que utilizan una cubierta de piso con alfombra o vinilo de hasta 0,3 cm (1/8") de profundidad.
- Disponible con placas centrales rehundidas de solo 0,9 cm (3/8") de espesor.
- Donde se espera utilizar equipos con ruedas.
- Donde la higiene sea un factor importante.

## Cómo funciona:

Nuestras cubiertas de piso Tinline a ras incluyen juntas de durómetro doble que permiten una mayor expansión y contracción durante el movimiento térmico. La abertura de la junta está cubierta por una placa central de aluminio fuerte que puede ocultarse.

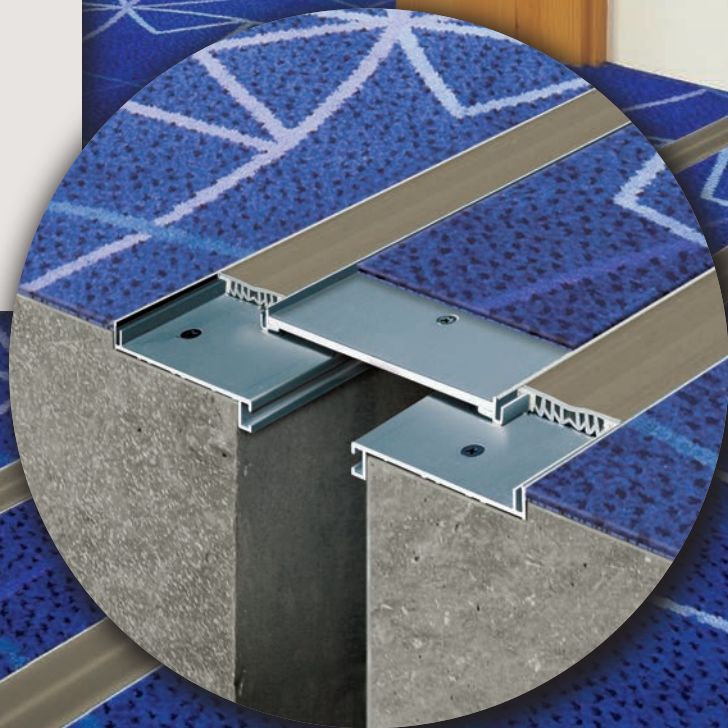

☞ Para obtener información más detallada sobre estos productos, visite [www.c-sgroup.com/expansion-joint-covers](http://www.c-sgroup.com/expansion-joint-covers)

## Cubiertas de piso

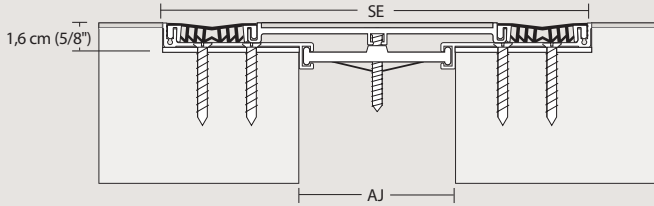

GTR

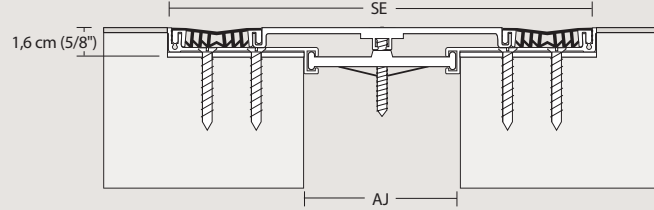

GTP

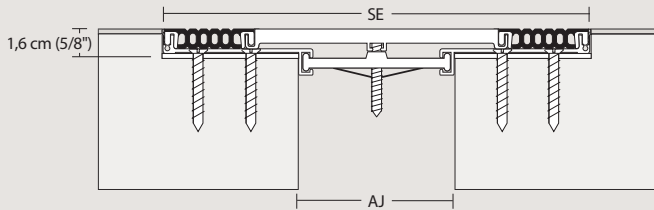

GTP-HD

Servicio pesado, carga puntual de 907,2 kg (2000 lb).

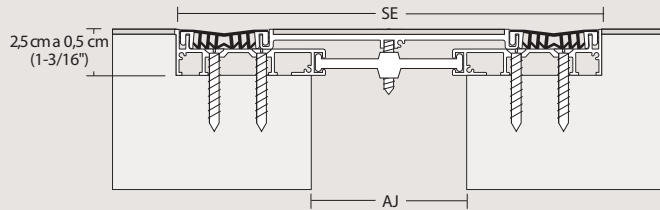

DGTR

## Cubiertas de piso a pared

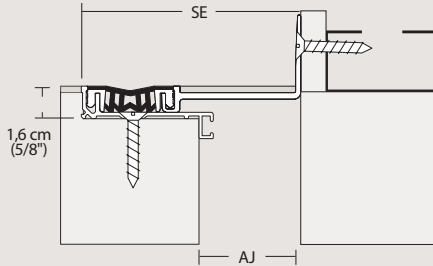

GTRW

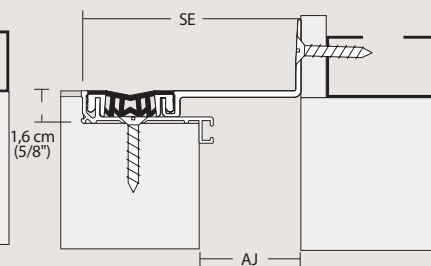

GTPW

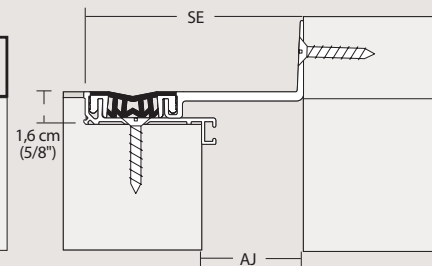

GTPW-HD  
(Servicio pesado)

## Colores de los empaques

Black

White

Gray

Greige

Nota: Disponibles en colores personalizados. Llame al 1-570-546-5941.

### Datos del modelo Cubierta de piso a piso

ANCHO DE JUNTA (AJ)	5,1 cm (2")	7,6 cm (3")	10,2 cm (4")	5,1 cm (2")	7,6 cm (3")	10,2 cm (4")	5,1 cm (2")	7,6 cm (3")	10,2 cm (4")
ABERTURA MÍNIMA	3,2 cm (1,25")	3,2 cm (1,25")	5,7 cm (2,25")	3,2 cm (1,25")	3,2 cm (1,25")	3,2 cm (1,25")	3,2 cm (1,25")	3,2 cm (1,25")	3,2 cm (1,25")
ABERTURA MÁXIMA	9,5 cm (3,75")	15,3 cm (6")	15,9 cm (6,25")	9,5 cm (3,75")	15,3 cm (6")	15,9 cm (6,25")	9,5 cm (3,75")	15,3 cm (6")	15,9 cm (6,25")
SUPERFICIE EXPUESTA (SE)	16,5 cm (6,50")	25,4 cm (10,00")	27,9 cm (11,00")	16,5 cm (6,50")	25,4 cm (10,00")	27,9 cm (11,00")	16,5 cm (6,50")	25,4 cm (10,00")	27,9 cm (11,00")
MODELO ESPECÍFICO	GTR 200	GTR 300	GTR 400	GTP-HD 200	GTP-HD 300	GTP-HD 400	GTP 200	GTP 300	GTP 400

### Datos del modelo Cubiertas de piso a pared

ANCHO DE JUNTA (AJ)	5,1 cm (2")	7,6 cm (3")	10,2 cm (4")	5,1 cm (2")	7,6 cm (3")	10,2 cm (4")	5,1 cm (2")	7,6 cm (3")	10,2 cm (4")
ABERTURA MÍNIMA	2,5 cm (1,00")	3,8 cm (1,50")	6,4 cm (2,50")	2,5 cm (1,00")	3,8 cm (1,50")	6,4 cm (2,50")	2,5 cm (1,00")	3,8 cm (1,50")	6,4 cm (2,50")
ABERTURA MÁXIMA	7,6 cm (3,00")	11,4 cm (4,50")	14 cm (5,50")	7,6 cm (3,00")	11,4 cm (4,50")	14 cm (5,50")	7,6 cm (3,00")	11,4 cm (4,50")	14 cm (5,50")
SUPERFICIE EXPUESTA (SE)	10,8 cm (4,25")	16,5 cm (6,50")	19,1 cm (7,50")	10,8 cm (4,25")	16,5 cm (6,50")	19,1 cm (7,50")	10,8 cm (4,25")	16,5 cm (6,50")	19,1 cm (7,50")
MODELO ESPECÍFICO	GTRW 200	GTRW 300	GTRW 400	GTPW-HD 200	GTPW-HD 300	GTPW-HD 400	GTPW 200	GTPW 300	GTPW 400

Las series GTR y DGTR poseen los mismos datos de modelo.

# Cubiertas de piso sísmicas a ras de 12,7 cm (5") y superiores

## Utilice esta cubierta:

- En aplicaciones sísmicas interiores que requieran de cubrejuntas completamente a ras, prácticamente ocultas en los acabados de piso en el área circundante.
- En aplicaciones con recubrimientos de piso con alfombra o vinilo de hasta 0,3 cm (1/8") de profundidad.
- Donde se tiene previsto el uso de equipos con ruedas.
- Donde la higiene sea importante.

## Cómo funciona:

La cubierta de piso sísmica a ras de C/S, de 12,7 cm a 40,7 cm (5" a 16") de ancho, cuenta con juntas de durómetro doble que se expanden y se contraen para adaptarse al movimiento térmico normal. Durante toda la actividad sísmica, los empaques se desenganchan y la placa central de aluminio que se extiende sobre la apertura de la junta, se desplaza temporalmente.

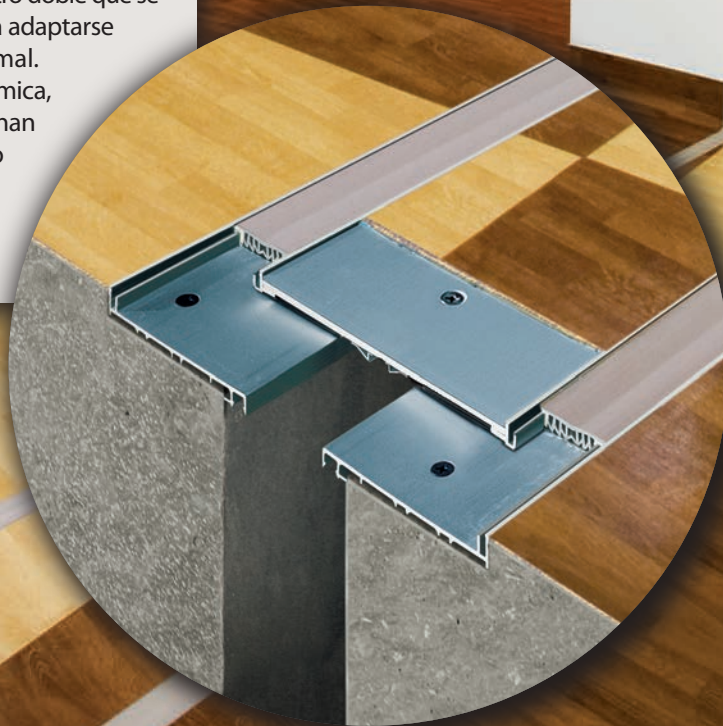

Para obtener información más detallada sobre estos productos, visite [www.c-sgroup.com/expansion-joint-covers](http://www.c-sgroup.com/expansion-joint-covers)

## Funcionamiento cíclico

Los deflectores de placa garantizan que el sistema permanezca en funcionamiento durante una actividad sísmica importante

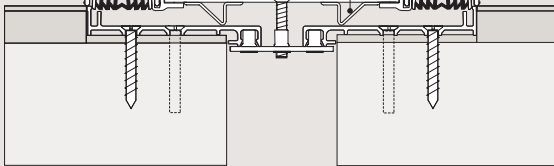

SGR contraída

Las juntas se desenganchan para permitir un movimiento sísmico completo

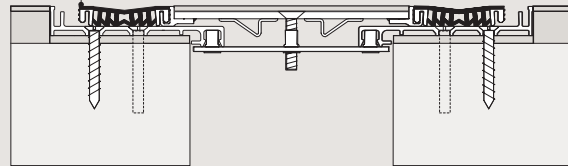

SGR expandida

## Cubiertas de piso

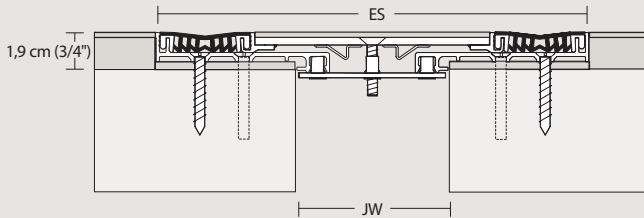

SGR\*

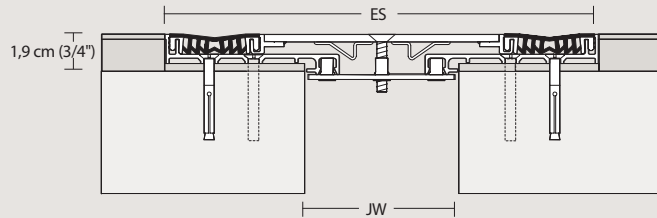

SGP\*

## Cubiertas de piso a pared

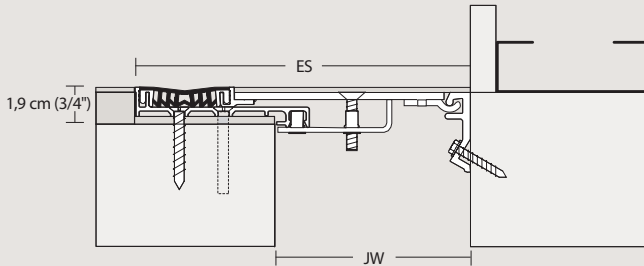

SGRW

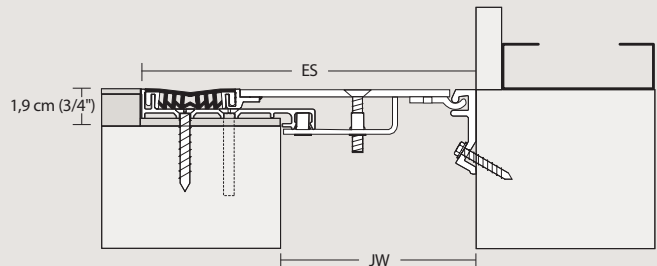

SGPW

## Colores de los empaques

Black

White

Gray

Greige

Nota: Disponibles en colores personalizados. Llame al 1-570-546-5941.

### Datos del modelo Cubierta de piso a piso

ANCHO DE JUNTA (AJ)	12,7 cm (5")	15,3 cm (6")	17,8 cm (7")	20,3 cm (8")	22,9 cm (9")	25,4 cm (10")	27,9 cm (11")	30,5 cm (12")	33 cm (13")	35,6 cm (14")	38,1 cm (15")	40,7 cm (16")
ABERTURA MÍNIMA	6,4 cm (2,50")	7 cm (2,75")	7 cm (2,75")	7 cm (2,75")	7 cm (2,75")	7 cm (2,75")	7 cm (2,75")	7 cm (2,75")	7 cm (2,75")	7 cm (2,75")	7 cm (2,75")	7 cm (2,75")
ABERTURA MÁXIMA	23,5 cm (9,25")	24,1 cm (9,50")	31,1 cm (12,25")	33,7 cm (13,25")	36,2 cm (14,25")	41,3 cm (16,25")	46,4 cm (18,25")	47 cm (18,50")	54 cm (21,25")	56,5 cm (22,25")	58,4 cm (23,00")	64,1 cm (25,25")
SUPERFICIE EXPUESTA (SE)	30,5 cm (12,00")	33 cm (13,00")	38,1 cm (15,00")	40,7 cm (16")	45,7 cm (18,00")	48,3 cm (19,00")	53,3 cm (21,00")	55,9 cm (22,00")	61 cm (24,00")	63,5 cm (25,00")	68,6 cm (27,00")	71,1 cm (28,00")
MODELO ESPECÍFICO	SGR 500	SGR 600	SGR 700	SGR 800	SGR 900	SGR 1000	SGR 1100	SGR 1200	SGR 1300	SGR 1400	SGR 1500	SGR 1600

### Datos del modelo Cubiertas de piso a pared

ANCHO DE JUNTA (AJ)	12,7 cm (5")	15,3 cm (6")	17,8 cm (7")	20,3 cm (8")	22,9 cm (9")	25,4 cm (10")	27,9 cm (11")	30,5 cm (12")	33 cm (13")	35,6 cm (14")	38,1 cm (15")	40,7 cm (16")
ABERTURA MÍNIMA	10,8 cm (4,25")	10,8 cm (4,25")	12,7 cm (5,00")	14 cm (5,50")	15,3 cm (6")	16,5 cm (6,50")	17,8 cm (7,00")	19,1 cm (7,50")	20,3 cm (8,00")	21,6 cm (8,50")	22,9 cm (9,00")	24,1 cm (9,50")
ABERTURA MÁXIMA	19,7 cm (7,75")	19,7 cm (7,75")	24,1 cm (9,50")	26,7 cm (10,50")	29,2 cm (11,50")	33 cm (13,00")	36,8 cm (14,50")	38,7 cm (15,25")	43,2 cm (17,00")	45,7 cm (18,00")	48,3 cm (19,00")	52,1 cm (20,50")
SUPERFICIE EXPUESTA (SE)	21,6 cm (8,50")	24,1 cm (9,50")	27,9 cm (11,00")	30,5 cm (12,00")	34,3 cm (13,50")	36,8 cm (14,50")	40,7 cm (16")	43,2 cm (17,00")	47 cm (18,50")	49,5 cm (19,50")	53,3 cm (21,00")	55,9 cm (22,00")
MODELO ESPECÍFICO	SGRW 500	SGRW 600	SGRW 700	SGRW 800	SGRW 900	SGRW 1000	SGRW 1100	SGRW 1200	SGRW 1300	SGRW 1400	SGRW 1500	SGRW 1600

SGR y SGP tienen los mismos datos de modelo. SGRW y SGPW tienen los mismos datos de modelo. Para obtener juntas más grandes, llame al 1-570-546-5941 o visite [www.c-sgroup.com](http://www.c-sgroup.com).

\*Puede modificarse para proporcionar hasta un 100% de movimiento

# Cubiertas de piso con plato sísmico de 10,2 cm (4") y superiores

## Utilice esta cubierta:

- En aplicaciones sísmicas interiores y exteriores donde se desean ocultar las cubiertas en acabados de piso más profundos.
- En aplicaciones con acabados de piso de hasta 3,8 cm (1-1/2") de espesor.
- En versiones de servicio pesado disponibles para acceso vehicular limitado.
- Para tener una placa central extruida corrugada (lo que elimina la combadura causada por la soldadura).

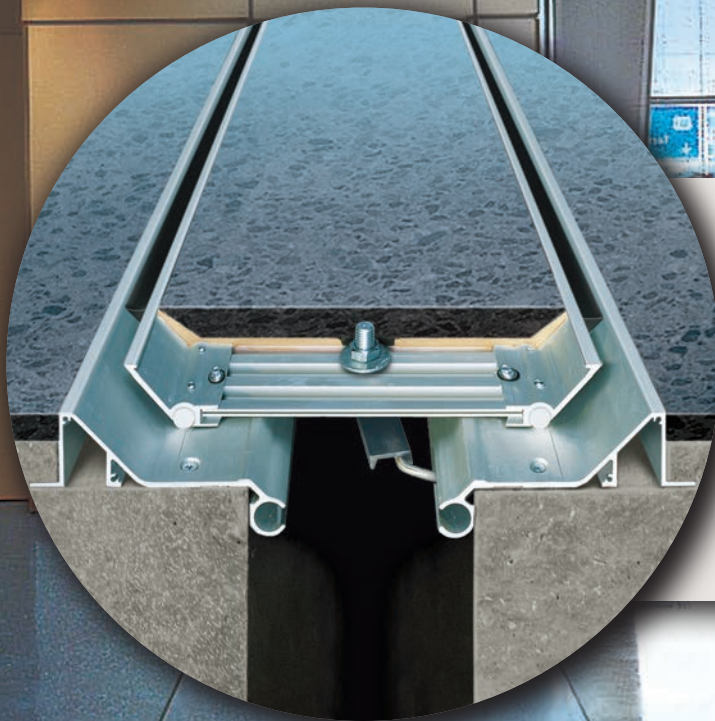

## Cómo funciona:

Las discretas cubiertas de piso con plato sísmico de C/S proporcionan un movimiento de hasta 152,4 cm (60"). Durante el movimiento térmico menor, el sellador y la varilla de respaldo de las cubrejuntas se expanden y contraen. Durante la actividad sísmica, el ensamblaje central se eleva para proporcionar movimiento adicional y regresa a su posición normal después del evento.

Para obtener información más detallada sobre estos productos, visite [www.c-sgroup.com/expansion-joint-covers](http://www.c-sgroup.com/expansion-joint-covers).

## Funcionamiento cíclico

El plato central se eleva sin tocar la estructura en movimiento, pero permanece centrado sobre la abertura

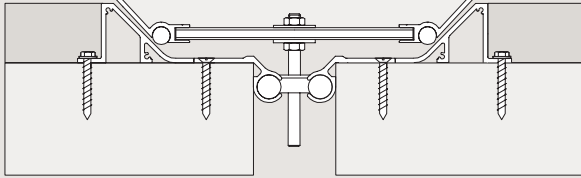

SSR contraído

El exclusivo sistema de barra de ajuste activado por gravedad devuelve la cubierta a su posición habitual después del evento

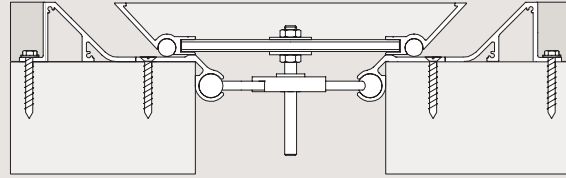

SSR expandido

## Cubiertas de piso

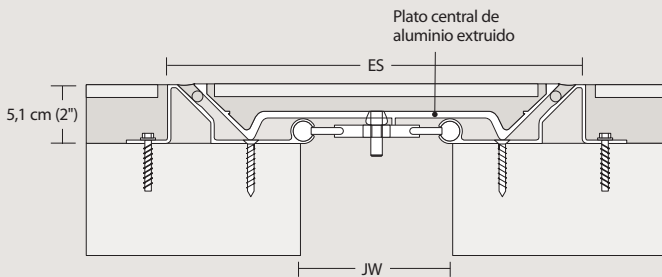

SSR-200-400

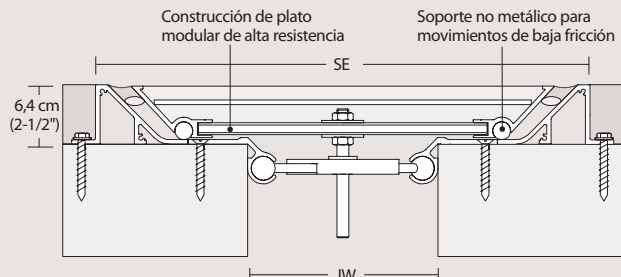

SSR-500-1600

## Cubiertas de piso a pared

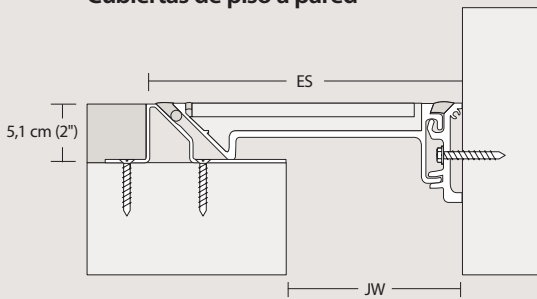

SSRW-200-400

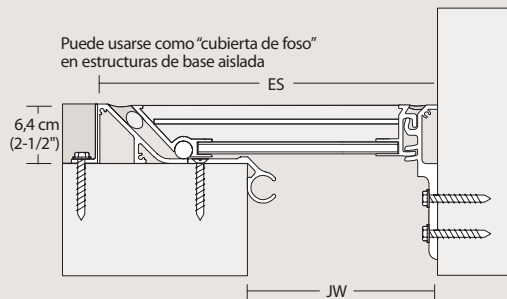

SSRW-500-1600

### Datos del modelo Cubierta de piso a piso

ANCHO DE JUNTA (AJ)	5,1 cm (2")	10,2 cm (4")	15,3 cm (6")	20,3 cm (8")	25,4 cm (10")	30,5 cm (12")	35,6 cm (14")	40,7 cm (16")
ABERTURA MÍNIMA	1,9 cm (0,75")	1,9 cm (0,75")	1,9 cm (0,75")	5,7 cm (2,25")	5,7 cm (2,25")	5,7 cm (2,25")	5,7 cm (2,25")	5,7 cm (2,25")
ABERTURA MÁXIMA	10,2 cm (4,00")	15,3 cm (6")	24,1 cm (9,50")	33 cm (13,00")	40,7 cm (16")	48,3 cm (19,00")	55,9 cm (22,00")	63,5 cm (25,00")
SUPERFICIE EXPUESTA (SE)	35,1 cm (13,81")	35,1 cm (13,81")	45,1 cm (17,75")	52,7 cm (20,75")	60,3 cm (23,75")	67,9 cm (26,75")	75,6 cm (29,75")	83,2 cm (32,75")
MODELO ESPECÍFICO	SSR 200	SSR 400	SSR 600	SSR 800	SSR 1000	SSR 1200	SSR 1400	SSR 1600

### Datos del modelo Cubiertas de piso a pared

ANCHO DE JUNTA (AJ)	5,1 cm (2")	10,2 cm (4")	15,3 cm (6")	20,3 cm (8")	25,4 cm (10")	30,5 cm (12")	35,6 cm (14")	40,7 cm (16")
ABERTURA MÍNIMA	2,5 cm (1,00")	2,5 cm (1,00")	2,5 cm (1,00")	7,6 cm (3,00")	7,6 cm (3,00")	7,6 cm (3,00")	7,6 cm (3,00")	7,6 cm (3,00")
ABERTURA MÁXIMA	15,3 cm (6")	15,3 cm (6")	30,5 cm (12,00")	26,7 cm (10,50")	33 cm (13,00")	39,4 cm (15,50")	45,7 cm (18,00")	52,1 cm (20,50")
SUPERFICIE EXPUESTA (SE)	23,5 cm (9,25")	23,5 cm (9,25")	38,7 cm (15,25")	36,5 cm (14,38")	42,9 cm (16,88")	49,2 cm (19,38")	55,6 cm (21,88")	61,8 cm (24,32")
MODELO ESPECÍFICO	SSRW 200	SSRW 400	SSRW 600	SSRW 800	SSRW 1000	SSRW 1200	SSRW 1400	SSRW 1600

Para obtener juntas más grandes e irregulares, llame al 1-570-546-5941 o visite [www.c-sgroup.com](http://www.c-sgroup.com)

# Cubiertas de piso estándar Allway Metal de 2,5 cm a 10,2 cm (1" a 4")

## Utilice esta cubierta:

- En aplicaciones con cargas móviles pesadas (seleccione modelo APF).
- En espacios interiores donde es conveniente un bajo mantenimiento o en aplicaciones resistentes.
- En la mayoría de los acabados de piso. La configuración del marco varía conforme al acabado seleccionado.

## Cómo funciona:

La nueva cubierta de piso de metal APF de C/S cuenta con un ensamblaje central de aluminio de flotación libre que cubre la junta y se desliza entre los ensamblajes del marco de la cubierta, lo que permite que haya movimiento cuando sea necesario. Las cubiertas de metal APF pueden resistir cargas móviles pesadas y son perfectas para centros de tránsito.

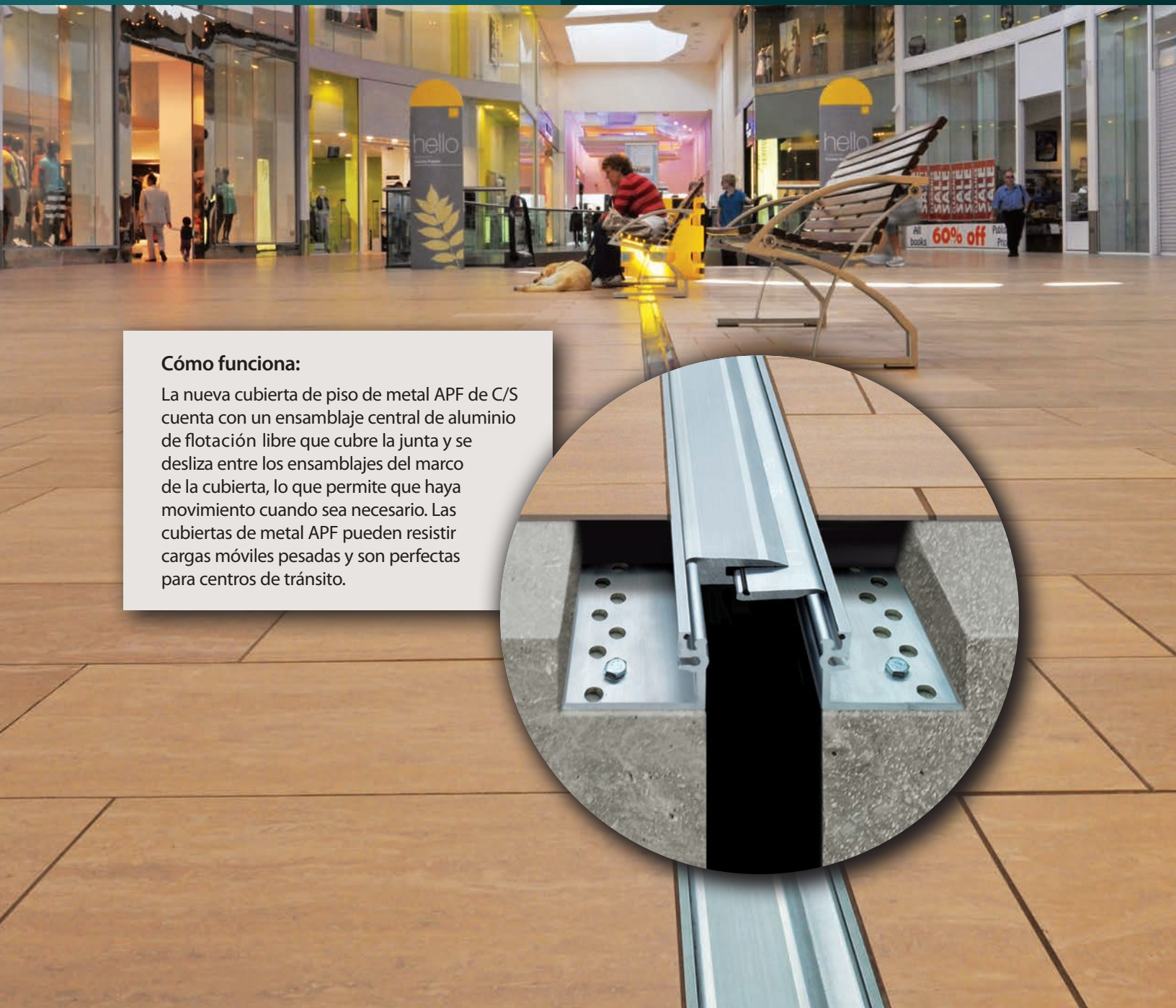
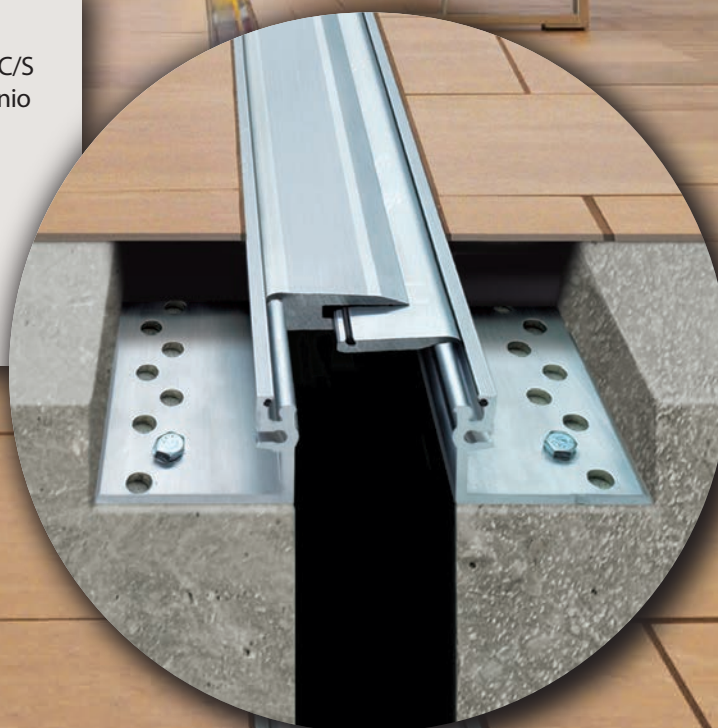

Para obtener información más detallada sobre estos productos, visite [www.c-sgroup.com/expansion-joint-covers](http://www.c-sgroup.com/expansion-joint-covers)

## Cubiertas de piso

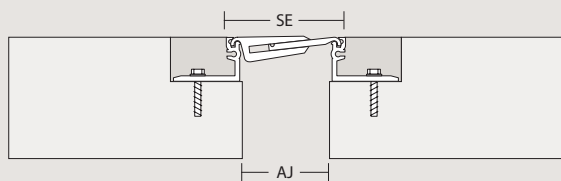

APF

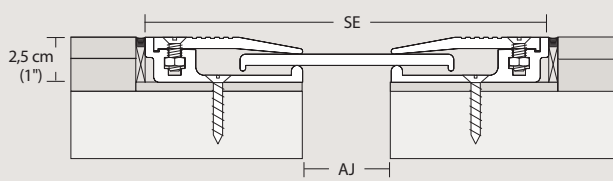

**AL-HD**  
Modelo AL-HD específico para servicio pesado.  
Para cargas móviles de 907,18 kg (2000 lb).

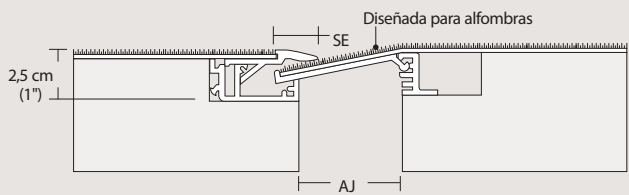

FYW

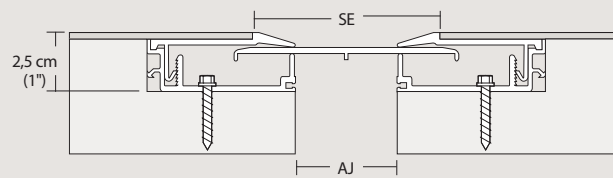

ALR

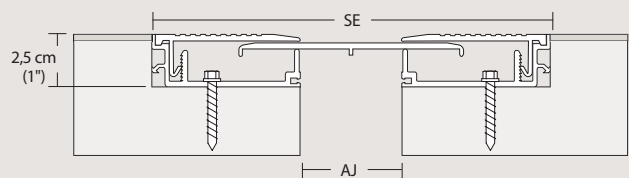

ALS

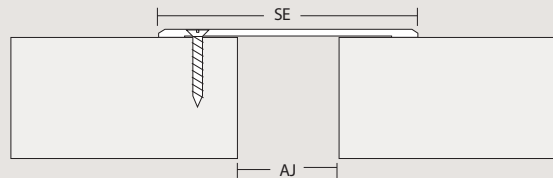

PC

## Cubiertas de piso a pared

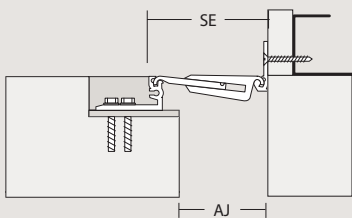

APFW

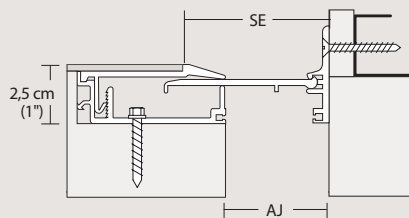

ALRW

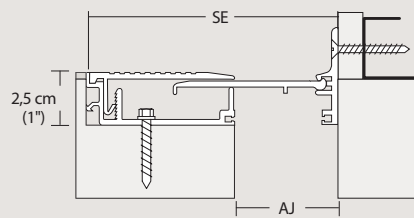

ALSW

### Datos del modelo Cubierta de piso a piso

ANCHO DE JUNTA (AJ)	2,5 cm (1")	5,1 cm (2")	7,6 cm (3")	10,2 cm (4")	5,1 cm (2")	10,2 cm (4")	5,1 cm (2")	10,2 cm (4")	5,1 cm (2")	10,2 cm (4")	5,1 cm (2")	10,2 cm (4")	5,1 cm (2")	10,2 cm (4")
ABERTURA MÍNIMA	1,9 cm (0,75")	4,1 cm (1,63")	6,4 cm (2,50")	8,3 cm (3,25")	0 cm (0,00")	2,2 cm (0,88")	0 cm (0,00")	2,2 cm (0,88")	0 cm (0,00")	3,2 cm (1,25")	0 cm (0,00")	0 cm (0,00")	2,5 cm (1,00")	5,1 cm (2,00")
ABERTURA MÁXIMA	3,2 cm (1,25")	6 cm (2,38")	8,8 cm (3,50")	12 cm (4,75")	10,2 cm (4,00")	17,8 cm (7,00")	10,2 cm (4,00")	17,8 cm (7,00")	10,2 cm (4,00")	17,1 cm (6,75")	9,5 cm (3,75")	17,1 cm (6,75")	8 cm (3,13")	15,6 cm (6,13")
SUPERFICIE EXPUESTA (SE)	4,3 cm (1,70")	8,4 cm (3,30")	11,5 cm (4,37")	13,4 cm (5,28")	9,3 cm (3,65")	16,4 cm (6,44")	19,7 cm (7,75")	29,8 cm (11,75")	22,9 cm (9,00")	31,8 cm (12,50")	13,3 cm (5,25")	21 cm (8,25")	2,2 cm (0,88")	2,2 cm (0,88")
MODELO ESPECÍFICO	APF 100	APF 200	APF 300	APF 400	ALR 200	ALR 400	ALS 200	ALS 400	AL 200/HD	AL 400/HD	PC 200	PC 400	FYW 200	FYW 400

### Datos del modelo Cubiertas de piso a pared

ANCHO DE JUNTA (AJ)	2,5 cm (1")	5,1 cm (2")	7,6 cm (3")	10,2 cm (4")	5,1 cm (2")	10,2 cm (4")	5,1 cm (2")	10,2 cm (4")	5,1 cm (2")	10,2 cm (4")	5,1 cm (2")	10,2 cm (4")	5,1 cm (2")	10,2 cm (4")
ABERTURA MÍNIMA	1,9 cm (0,75")	4,1 cm (1,63")	6,4 cm (2,50")	8,3 cm (3,25")	2,5 cm (1")	6,2 cm (2,44")	2,5 cm (1,00")	6,2 cm (2,44")	2,2 cm (0,88")	5,4 cm (2,13")	0 cm (0,00")	0 cm (0,00")	3,5 cm (1,38")	6 cm (2,38")
ABERTURA MÁXIMA	3,2 cm (1,25")	6 cm (2,38")	8,9 cm (3,50")	12 cm (4,75")	7,6 cm (3,00")	14 cm (5,50")	7,6 cm (3,00")	14 cm (5,50")	8 cm (3,13")	13 cm (5,13")	9,5 cm (3,75")	17,1 cm (6,75")	8,6 cm (3,38")	16,5 cm (6,50")
SUPERFICIE EXPUESTA (SE)	4,3 cm (1,70")	8,4 cm (3,30")	11,1 cm (4,37")	13,4 cm (5,28")	7,1 cm (2,81")	13,2 cm (5,19")	12,4 cm (4,88")	20 cm (7,88")	14 cm (5,50")	21 cm (8,25")	9,5 cm (3,75")	17,1 cm (6,75")	2,2 cm (0,88")	2,2 cm (0,88")
MODELO ESPECÍFICO	APFW 100	APFW 200	APFW 300	APFW 400	ALRW 200	ALRW 400	ALSW 200	ALSW 400	ALW 200/HD	ALW 400/HD	PCW 200	PCW 400	FYWW 200	FYWW 400

Para obtener juntas más grandes e irregulares, llame al 1-570-546-5941 o visite [www.c-sgroup.com](http://www.c-sgroup.com)

Nota: Todos los sistemas de junta en esta página se encuentran disponibles para juntas de 2,5 cm a 10,2 cm (1" a 4"). Póngase en contacto con la fábrica si no figura el tamaño requerido.

# Cubiertas de piso sísmicas Allway Metal de 10,2 cm (4") y superiores

## Utilice esta cubierta:

- En aplicaciones sísmicas interiores y exteriores.
- En áreas de acceso vehicular limitado (modelos de servicio pesado).

## Cómo funciona:

Las cubiertas de piso sísmicas Metal de C/S pueden proporcionar 76,2 cm (30") o más de movimiento durante un evento sísmico. La placa central de aluminio autocentrada de la cubierta permanece a ras durante el movimiento térmico, pero se desplaza y se desliza, temporalmente, sobre la superficie del piso durante un movimiento sísmico.

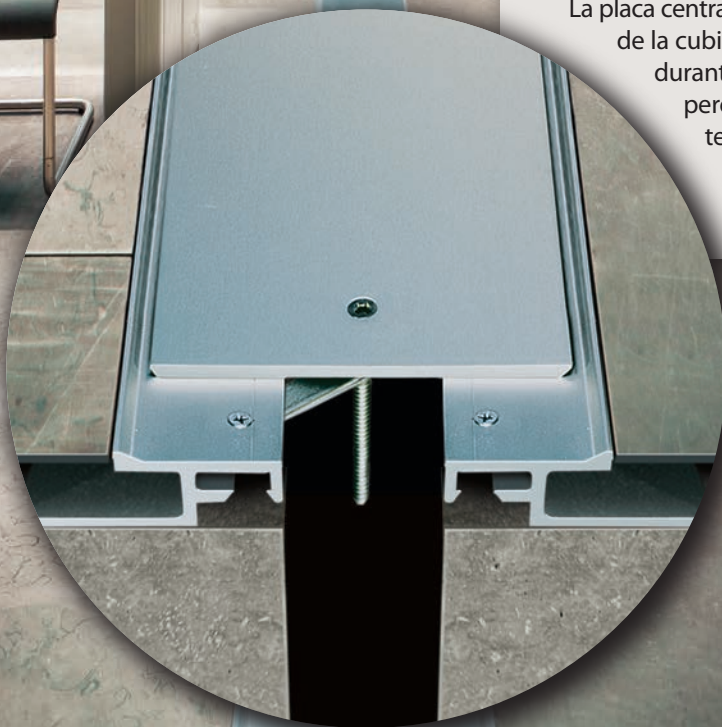

Para obtener información más detallada sobre estos productos, visite [www.c-sgroup.com/expansion-joint-covers](http://www.c-sgroup.com/expansion-joint-covers)

## Cubiertas de piso

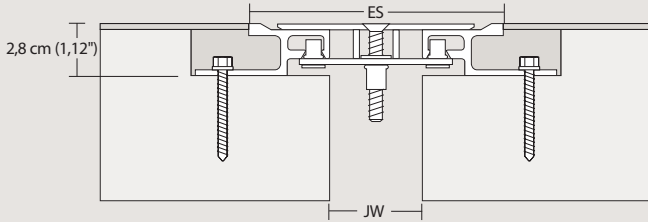

SJPF\*

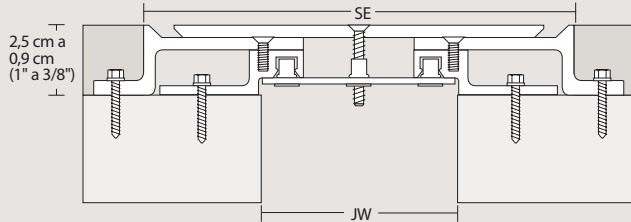

SJHD\*

Servicio pesado, carga puntual de 907,2 kg (2000 lb)

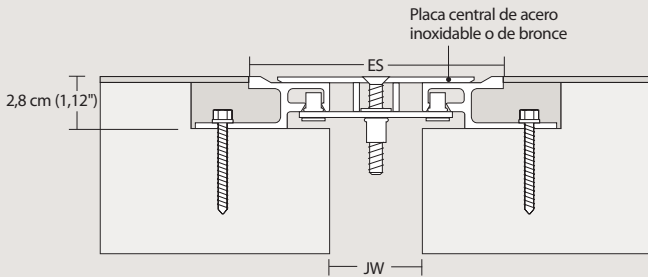

SJPFB/SS\*

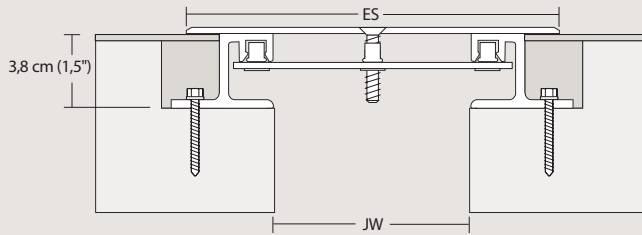

SJP\*

## Cubiertas de piso a pared

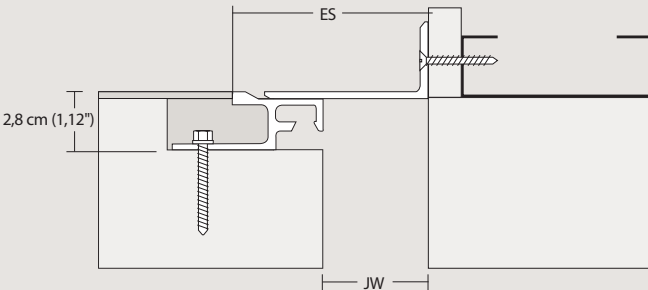

SJPFW\*

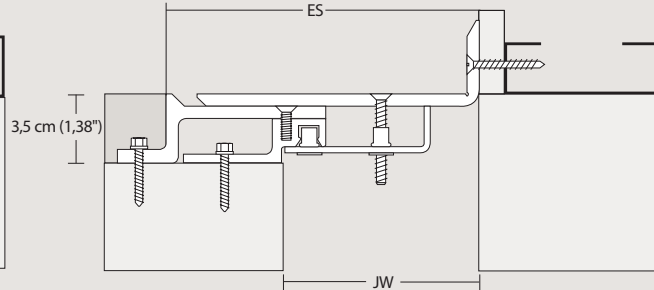

SJWHD\*

Servicio pesado, carga puntual de 907,2 kg (2000 lb)

### Datos del modelo Cubierta de piso a piso

ANCHO DE JUNTA (AJ)	10,2 cm (4")	15,3 cm (6")	20,3 cm (8")	5,1 cm (2")	10,2 cm (4")	15,3 cm (6")	5,1 cm (2")	10,2 cm (4")	15,3 cm (6")	20,3 cm (8")	25,4 cm (10")	30,5 cm (12")	35,5 cm (14")	40,7 cm (16")
ABERTURA MÍNIMA	6,9 cm (2,75")	6,9 cm (2,75")	6,9 cm (2,75")	2,5 cm (1")	2,5 cm (1")	2,5 cm (1")	2,5 cm (1")	2,5 cm (1")	2,5 cm (1")	2,5 cm (1")	2,5 cm (1")	2,5 cm (1")	2,5 cm (1")	2,5 cm (1")
ABERTURA MÁXIMA	16,2 cm (6,38")	23,4 cm (9,25")	35,8 cm (14,13")	10,2 cm (4")	16,5 cm (6,5")	25,1 cm (9,8")	11,4 cm (4,5")	19 cm (7,5")	28,2 cm (11,13")	36,1 cm (14,25")	42,5 cm (16,75")	53,3 cm (21")	60,3 cm (23,75")	61,5 cm (24,25")
SUPERFICIE EXPUESTA (SE)	22,2 cm (8,75")	29,8 cm (11,75")	37,4 cm (14,75")	12,7 cm (5")	20,3 cm (8")	29,2 cm (11,50")	8,8 cm (3,50")	19 cm (7,50")	30,2 cm (11,88")	38,1 cm (15")	45,6 cm (17,94")	53,3 cm (21")	60,7 cm (23,88")	68,6 cm (27")
MODELO ESPECÍFICO	SJ-HD 400	SJ-HD 600	SJ-HD 800	SJPF 200	SJPF 400	SJPF 600	SJP 200	SJP 400	SJP 600	SJP 800	SJP 1000	SJP 1200	SJP 1400	SJP 1600

### Datos del modelo Cubiertas de piso a pared

ANCHO DE JUNTA (AJ)	10,2 cm (4")	15,3 cm (6")	20,3 cm (8")	5,1 cm (2")	10,2 cm (4")	15,3 cm (6")	5,1 cm (2")	10,2 cm (4")	15,3 cm (6")	20,3 cm (8")	25,4 cm (10")	30,5 cm (12")	35,5 cm (14")	40,7 cm (16")
ABERTURA MÍNIMA	8,6 cm (3,38")	11,1 cm (4,38")	13,7 cm (5,38")	0 cm (0,00")	0 cm (0,00")	0 cm (0,00")	0 cm (0,00")	0 cm (0,00")	0 cm (0,00")	11,4 cm (4,50")	14 cm (5,50")	16,5 cm (6,5")	19 cm (7,50")	21,6 cm (8,50")
ABERTURA MÁXIMA	13,2 cm (5,19")	19,4 cm (7,63")	28,1 cm (11,06")	7,6 cm (3")	13,3 cm (5,25")	20,2 cm (7,94")	8,3 cm (3,25")	12,7 cm (5,75")	21,6 cm (8,50")	25,4 cm (10")	33,8 cm (13,31")	41,9 cm (16,50")	47,6 cm (18,75")	50,8 cm (20")
SUPERFICIE EXPUESTA (SE)	16,2 cm (6,38")	22,6 cm (8,88")	28,9 cm (11,38")	9,5 cm (3,75")	15,3 cm (6")	22,2 cm (8,75")	8,3 cm (3,25")	12,7 cm (5,75")	22,9 cm (9")	29,2 cm (11,50")	35,6 cm (14")	41,9 cm (16,50")	48,3 cm (19")	54,6 cm (21,50")
MODELO ESPECÍFICO	SJW-HD 400	SJW-HD 600	SJW-HD 800	SJPFW 200	SJPFW 400	SJPFW 600	SJPW 200	SJPW 400	SJPW 600	SJPW 800	SJPW 1000	SJPW 1200	SJPW 1400	SJPW 1600

Para obtener juntas más grandes e irregulares, llame al 1-570-546-5941 o visite [www.c-sgroup.com](http://www.c-sgroup.com)

\*Puede modificarse para proporcionar hasta un 100% de movimiento

# Cubiertas de corredor sísmicas para estructuras de base aislada

Este sistema permite un acceso total entre las estructuras de base aislada y las estructuras fijas. Es ideal para lugares que deben desalojarse durante un terremoto. Las estructuras de base aislada pueden moverse en cualquier dirección horizontal, por lo que generan desafíos particulares en cuanto al diseño de las cubrejuntas sísmicas. La solución de C/S para las estructuras de base aislada consiste en un sistema de ensamblaje integrado con cubiertas de piso, pared y cielo raso conectadas los cuales se mueven de forma sincronizada. Este sistema girométrico, o "ensamblaje de cabina", proporciona un movimiento completo de hasta 100% en cualquier dirección horizontal. La cubierta de piso puede usarse independientemente de las cubiertas de pared o cielo raso, en aplicaciones lineales donde el cizallamiento lateral constituye un problema (especifique el modelo XYZ).



## Cómo funciona la cubierta girométrica

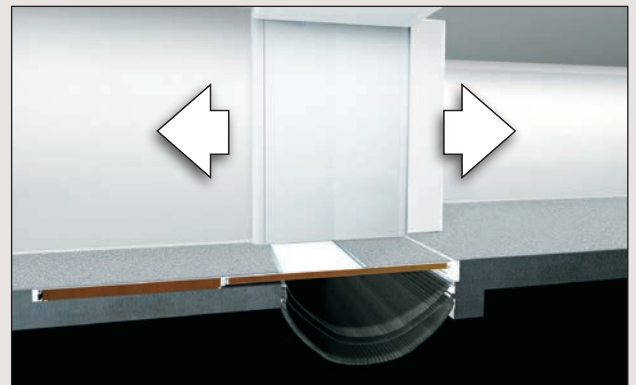

**Completamente abierta (durante la tensión)** Durante un evento, en el modo de expansión o tensión, la cabina se desliza, completamente, hacia afuera.



de Young Museum, California

⊗ Para obtener información más detallada sobre estos productos, visite [www.c-sgroup.com/expansion-joint-covers](http://www.c-sgroup.com/expansion-joint-covers)

### Detalles de la cubierta

Una exclusiva estructura en forma de panel soporta la placa durante el ciclo de movimiento

También se encuentra disponible como una cubierta lineal convencional, modelo XYZ

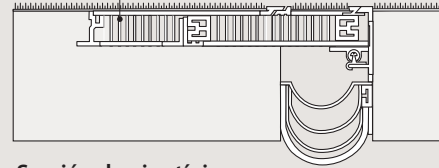

### Sección de piso típica

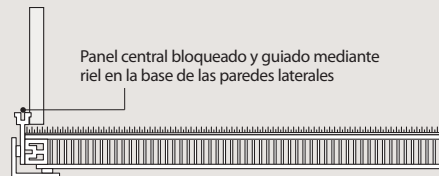

### Sección de piso/pared

- Diseños aprobados por OSHPD de California
- Cumple con la norma E1399 de la Asociación Estadounidense de Pruebas y Materiales (American Society for Testing and Materials, ASTM)
- Asistencia complementaria de diseño previo a la construcción
- Disponible con clasificación de resistencia al fuego; cumple con la prueba UL 2079
- Disponible con una amplia gama de acabados personalizados
- Se adapta, prácticamente, a cualquier tamaño de junta/capacidad de movimiento

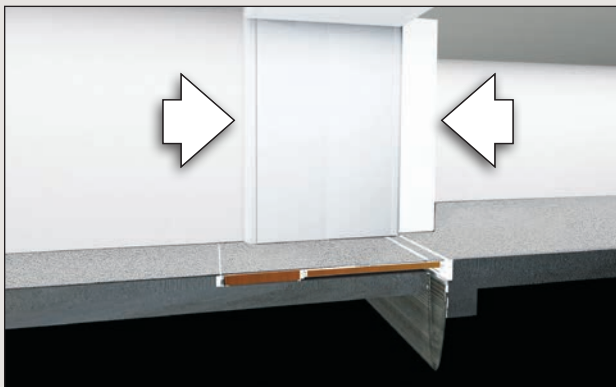

**Completamente cerrada (durante la compresión)** Durante un evento, en el modo de contracción o compresión, la cabina se desliza, completamente, dentro de la estructura contigua.



**Cizallamiento lateral** La cabina se adhiere a la estructura fija por medio de un ensamble de vía deslizante sin fricción, lo que permite que haya un cizallamiento lateral completo entre construcciones.

# Cubiertas de pared y cielo raso Thinline a ras de 2,5 cm a 25,5 cm (1" a 10")

## Utilice esta cubierta:

- En aplicaciones de pared y cielo raso, para alinear y combinar con las cubiertas Thinline a ras usadas en el piso.
- En la mayoría de los acabados de piso y cielo raso; la configuración del marco varía para adecuarse al acabado seleccionado.
- Donde la higiene sea importante.

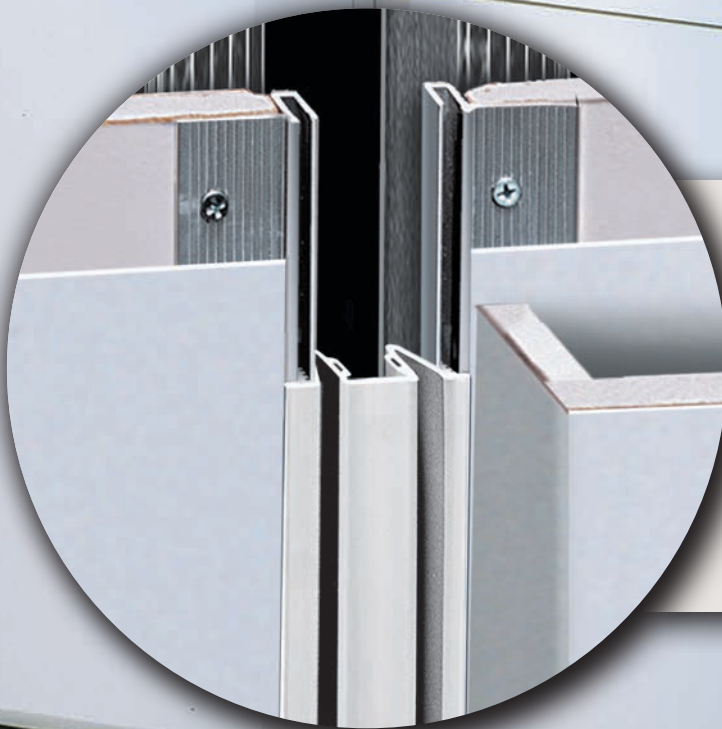

## Cómo funciona:

Las cubiertas de pared y cielo raso Thinline a ras de C/S cuentan con juntas de Santoprene que se integran perfectamente con la mayoría de las superficies de pared y cielo raso. Estas cubiertas de juntas proporcionan movimientos multidireccionales y se adaptan tanto a los movimientos sísmicos como a los movimientos térmicos.

Para obtener información más detallada sobre estos productos, visite [www.c-sgroup.com/expansion-joint-covers](http://www.c-sgroup.com/expansion-joint-covers)

### Cubiertas de pared

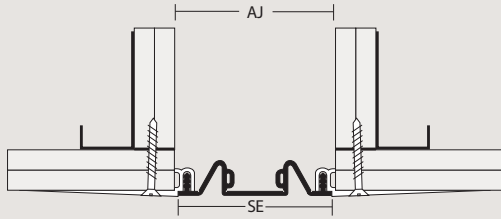

FWF

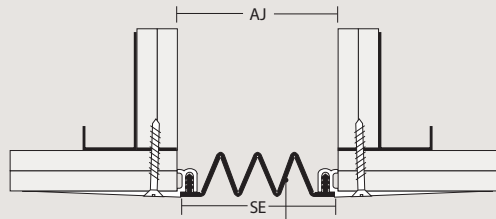

FWS

La junta acanalada ofrece un mejor movimiento

### Cubiertas de pared angulares

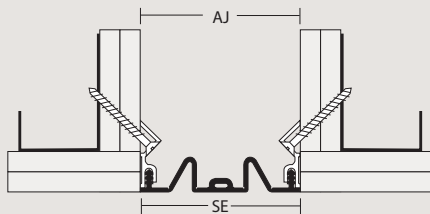

FWF-M

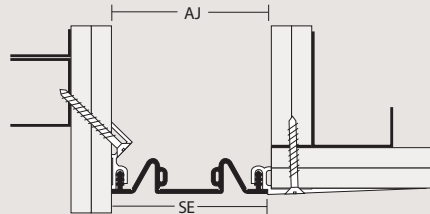

FWFC

### Cubiertas de cielo raso

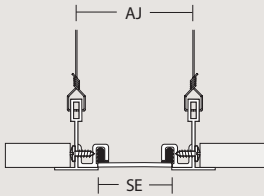

FCF

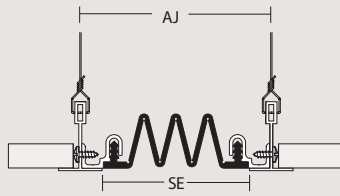

FCS

### Cubiertas de cielo raso angulares

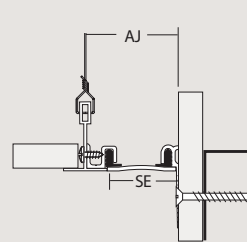

FCFC

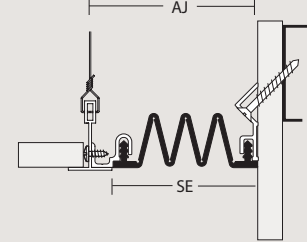

FCSC

### Colores de los empaques



Nota: Disponibles en colores personalizados. Llame al 1-570-546-5941.

#### Datos del modelo Cubiertas de pared a pared

ANCHO DE JUNTA (AJ)	2,5 cm (1")	5,1 cm (2")	7,6 cm (3")	10,2 cm (4")	5,1 cm (2")	7,6 cm (3")	10,2 cm (4")
ABERTURA MÍNIMA	1,4 cm (0,56")	1,4 cm (0,56")	2,5 cm (1")	2,5 cm (1")	2,5 cm (1")	2,5 cm (1")	2,5 cm (1")
ABERTURA MÁXIMA	3,2 cm (1,25")	6,4 cm (2,50")	11,5 cm (4,50")	15,3 cm (6")	10,2 cm (4")	15,3 cm (6")	20,3 cm (8")
SUPERFICIE EXPUESTA (SE)	2,7 cm (1,06")	5,3 cm (2,06")	7,6 cm (3")	10,2 cm (4")	5,1 cm (2")	7,6 cm (3")	10,2 cm (4")
MODELO ESPECÍFICO	FWF 100	FWF 200	FWF 300	FWF 400	FWS 200	FWS 300	FWS 400

#### Datos del modelo Cubiertas de cielo raso

ANCHO DE JUNTA (AJ)	2,5 cm (1")	5,1 cm (2")	7,6 cm (3")	10,2 cm (4")	5,1 cm (2")	7,6 cm (3")	10,2 cm (4")
ABERTURA MÍNIMA	1,4 cm (0,56")	1,4 cm (0,56")	2,5 cm (1")	2,5 cm (1")	2,5 cm (1")	2,5 cm (1")	2,5 cm (1")
ABERTURA MÁXIMA	3,2 cm (1,25")	6,4 cm (2,50")	11,5 cm (4,50")	15,3 cm (6")	10,2 cm (4")	15,3 cm (6")	20,3 cm (8")
SUPERFICIE EXPUESTA (SE)	2,1 cm (0,81")	4,2 cm (1,63")	7,6 cm (3")	10,2 cm (4")	5,1 cm (2")	7,6 cm (3")	10,2 cm (4")
MODELO ESPECÍFICO	FCF 100	FCF 200	FCF 300	FCF 400	FCS 200	FCS 300	FCS 400

#### Datos del modelo Cubiertas de pared angulares

ANCHO DE JUNTA (AJ)	2,5 cm (1")	5,1 cm (2")	7,6 cm (3")	10,2 cm (4")	5,1 cm (2")	7,6 cm (3")	10,2 cm (4")
ABERTURA MÍNIMA	1,9 cm (0,75")	1,9 cm (0,75")	2,5 cm (1")	2,5 cm (1")	2,5 cm (1")	2,5 cm (1")	2,5 cm (1")
ABERTURA MÁXIMA	3,2 cm (1,25")	6,4 cm (2,50")	11,5 cm (4,50")	15,3 cm (6")	10,2 cm (4")	15,3 cm (6")	20,3 cm (8")
SUPERFICIE EXPUESTA (SE)	2,3 cm (0,88")	5,1 cm (2")	7,6 cm (3")	10,2 cm (4")	5,1 cm (2")	7,6 cm (3")	10,2 cm (4")
MODELO ESPECÍFICO	FWFC 100	FWFC 200	FWFC 300	FWFC 400	FWSC 200	FWSC 300	FWSC 400

#### Datos del modelo Cubiertas de cielo raso angulares

ANCHO DE JUNTA (AJ)	2,5 cm (1")	5,1 cm (2")	7,6 cm (3")	10,2 cm (4")	5,1 cm (2")	7,6 cm (3")	10,2 cm (4")
ABERTURA MÍNIMA	1,9 cm (0,75")	1,9 cm (0,75")	2,5 cm (1")	2,5 cm (1")	2,5 cm (1")	2,5 cm (1")	2,5 cm (1")
ABERTURA MÁXIMA	3,2 cm (1,25")	6,4 cm (2,50")	11,5 cm (4,50")	15,3 cm (6")	10,2 cm (4")	15,3 cm (6")	20,3 cm (8")
SUPERFICIE EXPUESTA (SE)	2,5 cm (1")	4,5 cm (1,75")	7,6 cm (3")	10,2 cm (4")	5,1 cm (2")	7,6 cm (3")	10,2 cm (4")
MODELO ESPECÍFICO	FCFC 100	FCFC 200	FCFC 300	FCFC 400	FCSC 200	FCSC 300	FCSC 400

Para obtener juntas más grandes e irregulares, llame al 1-570-546-5941 o visite [www.c-sgroup.com](http://www.c-sgroup.com)

# Cubiertas de pared y cielo raso Twinline a ras de 5,1 cm (2") y superiores

## Utilice esta cubierta:

- En aplicaciones de pared y cielo raso que combinan con las cubiertas Twinline a ras usadas en el piso.
- En la mayoría de los acabados de pared y cielo raso.



## Cómo funciona:

Las cubiertas de pared y cielo raso Twinline a ras estándares y sísmicas cuentan con juntas Santoprene dobles que se expanden y se contraen durante el movimiento. La placa central de aluminio durable puede pintarse en los mismos tonos del acabado de la pared y se desplaza de manera temporal durante un evento sísmico.

Para obtener información más detallada sobre estos productos, visite [www.c-sgroup.com/expansion-joint-covers](http://www.c-sgroup.com/expansion-joint-covers)

## Cubiertas de pared

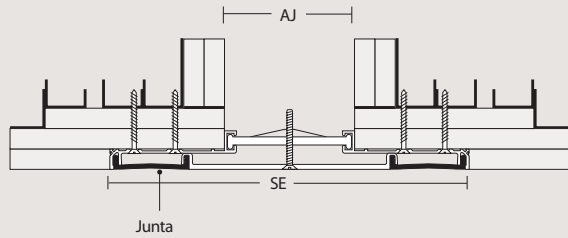

GTW

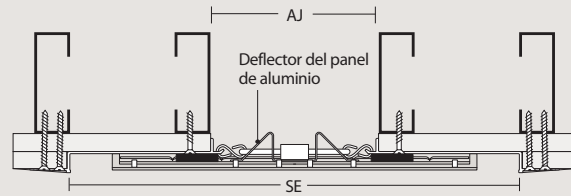

LAF

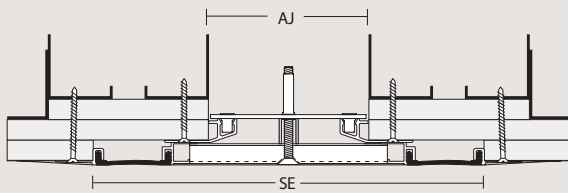

SGW

## Cubiertas de pared angulares

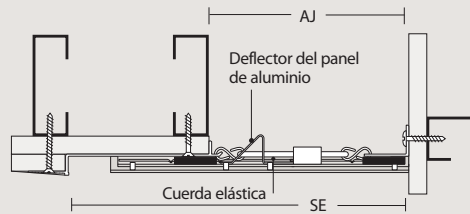

LAF

## Cubiertas de pared angulares

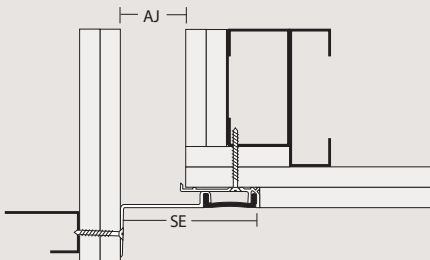

GTWC

## Cubierta de cielo raso

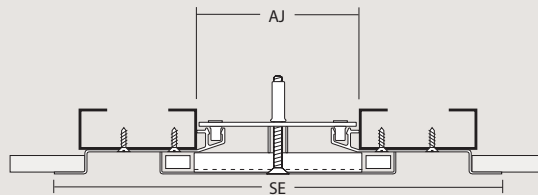

SGC

## Colores de los empaques



Nota: Disponibles en colores personalizados. Llame al 1-570-546-5941.

### Datos del modelo Cubiertas de pared

ANCHO DE JUNTA (AJ)	5,1 cm (2")	10,2 cm (4")	15,3 cm (6")	20,3 cm (8")	25,4 cm (10")	30,5 cm (12")	35,6 cm (14")	40,7 cm (16")	10,2 cm (4")	15,3 cm (6")	20,3 cm (8")	25,4 cm (10")	30,5 cm (12")	35,6 cm (14")	40,7 cm (16")
ABERTURA MÍNIMA	3,2 cm (1,25")	3,2 cm (1,25")	7 cm (2,75")	7 cm (2,75")	7 cm (2,75")	7 cm (2,75")	7 cm (2,75")	7 cm (2,75")	2,5 cm (1,00")	2,5 cm (1,00")	2,5 cm (1,00")	2,5 cm (1,00")	2,5 cm (1,00")	2,5 cm (1,00")	2,5 cm (1,00")
ABERTURA MÁXIMA	9,5 cm (3,75")	15,9 cm (6,25")	23,5 cm (9,25")	32,4 cm (12,75")	40 cm (15,75")	47,6 cm (18,75")	55,2 cm (21,75")	62,9 cm (24,75")	20,3 cm (8,00")	30,5 cm (12,00")	40,7 cm (16")	50,8 cm (20,00")	61 cm (24,00")	71,1 cm (28,00")	81,3 cm (32,00")
SUPERFICIE EXPUESTA (SE)	16,5 cm (6,50")	27,9 cm (11,00")	33 cm (13,00")	40,7 cm (16")	48,3 cm (19,00")	55,9 cm (22,00")	63,5 cm (25,00")	71,1 cm (28,00")	36,3 cm (14,31")	41,4 cm (16,31")	46,5 cm (18,31")	51,6 cm (20,31")	56,7 cm (22,31")	61,7 cm (24,31")	66,8 cm (26,31")
MODELO ESPECÍFICO	GTW 200	GTW 400	SGW 600	SGW 800	SGW 1000	SGW 1200	SGW 1400	SGW 1600	LAF 400	LAF 600	LAF 800	LAF 1000	LAF 1200	LAF 1400	LAF 1600

### Datos del modelo Cubiertas de pared angulares

ANCHO DE JUNTA (AJ)	5,1 cm (2")	10,2 cm (4")	15,3 cm (6")	20,3 cm (8")	25,4 cm (10")	30,5 cm (12")	35,6 cm (14")	40,7 cm (16")	10,2 cm (4")	15,3 cm (6")	20,3 cm (8")	25,4 cm (10")	30,5 cm (12")	35,6 cm (14")	40,7 cm (16")
ABERTURA MÍNIMA	2,5 cm (1,00")	6,4 cm (2,50")	10,8 cm (4,25")	14 cm (5,50")	16,5 cm (6,50")	19,1 cm (7,50")	21,6 cm (8,50")	24,1 cm (9,50")	5,1 cm (2,00")	5,1 cm (2,00")	5,1 cm (2,00")	5,1 cm (2,00")	5,1 cm (2,00")	5,1 cm (2,00")	5,1 cm (2,00")
ABERTURA MÁXIMA	7,6 cm (3,00")	14 cm (5,50")	19,1 cm (7,50")	26 cm (10,25")	32,4 cm (12,75")	38,7 cm (15,25")	45,1 cm (17,75")	51,4 cm (20,25")	20,3 cm (8,00")	30,5 cm (12,00")	40,7 cm (16")	50,8 cm (20,00")	61 cm (24,00")	71,1 cm (28,00")	81,3 cm (32,00")
SUPERFICIE EXPUESTA (SE)	10,8 cm (4,25")	19,1 cm (7,50")	24,1 cm (9,50")	30,5 cm (12,00")	36,8 cm (14,50")	43,2 cm (17,00")	49,5 cm (19,50")	55,9 cm (22,00")	23,2 cm (9,13")	28,3 cm (11,13")	33,4 cm (13,13")	38,4 cm (15,13")	43,5 cm (17,13")	48,6 cm (19,13")	53,7 cm (21,13")
MODELO ESPECÍFICO	GTWC 200	GTWC 400	SGWC 600	SGWC 800	SGWC 1000	SGWC 1200	SGWC 1400	SGWC 1600	LAF 400	LAF 600	LAF 800	LAF 1000	LAF 1200	LAF 1400	LAF 1600

Para obtener juntas más grandes e irregulares, llame al 1-570-546-5941 o visite [www.c-sgroup.com](http://www.c-sgroup.com)

# Cubiertas de pared y cielo raso Allway Metal de 2,5 cm a 10,2 cm (1" a 4")

## Utilice esta cubierta:

- En aplicaciones interiores, para combinar con las cubiertas de piso de metal Allway.
- Con cubiertas de aluminio estándar suministradas anodizadas con tono transparente también disponibles con pintura Kynar, o con placas de bronce o acero inoxidable.

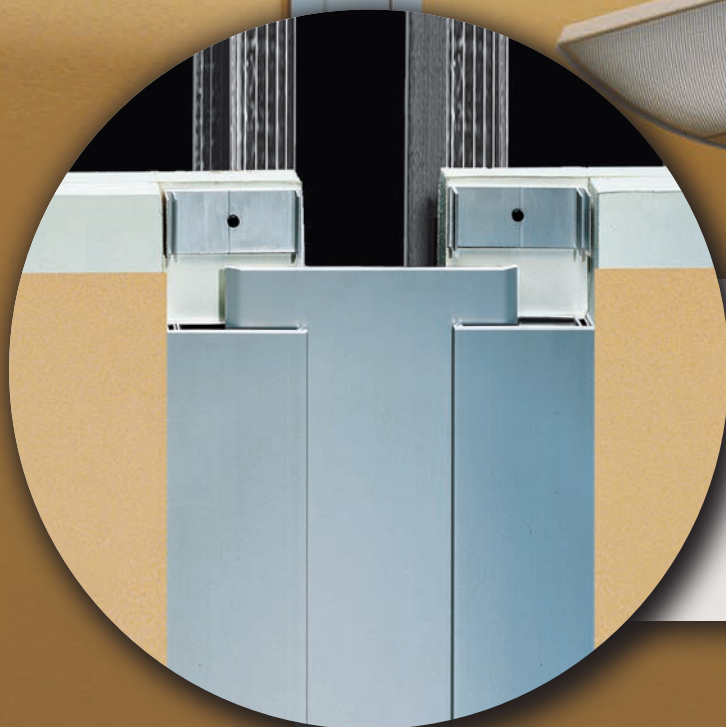

## Cómo funciona:

Las cubiertas de metal Allway contienen una placa central de aluminio de libre movimiento que se extiende a lo largo de la junta y se desliza entre los conjuntos del bastidor. Se puede pintar toda la cubierta para combinarla con los acabados de la pared.

➤ Para obtener información más detallada sobre estos productos, visite [www.c-sgroup.com/expansion-joint-covers](http://www.c-sgroup.com/expansion-joint-covers)

## Cubiertas de pared

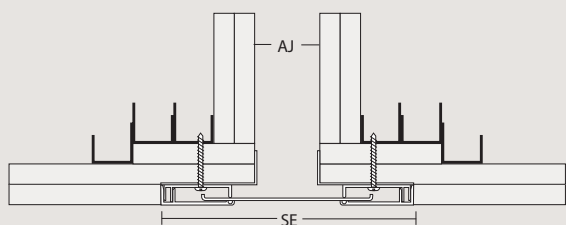

AFW

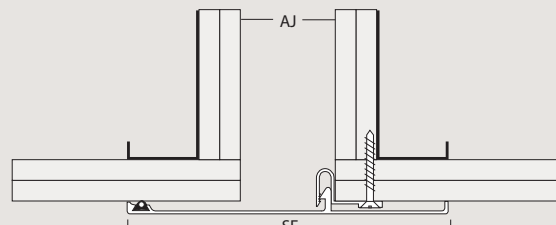

ASM

## Cubiertas de pared angulares

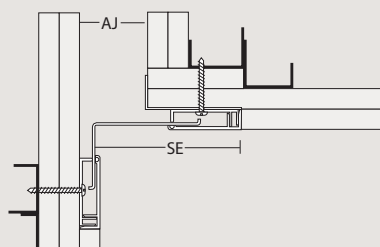

AFWC

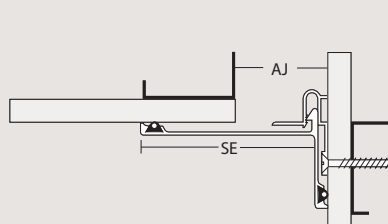

ASMC

## Cubiertas de cielo raso

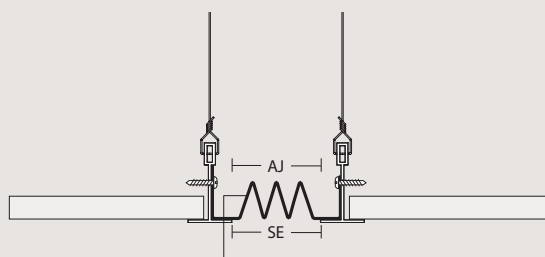

HC

Junta de durómetro  
doble

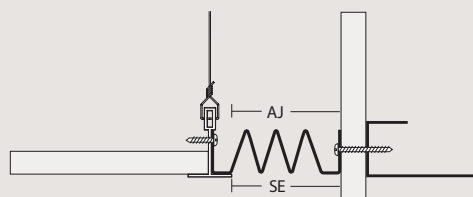

HCW

### Datos del modelo Cubiertas de pared

	2,5 cm (1")	5,1 cm (2")	7,6 cm (3")	10,2 cm (4")	2,5 cm (1")	5,1 cm (2")	7,6 cm (3")	10,2 cm (4")
ANCHO DE JUNTA (AJ)	2,5 cm (1")	5,1 cm (2")	7,6 cm (3")	10,2 cm (4")	2,5 cm (1")	5,1 cm (2")	7,6 cm (3")	10,2 cm (4")
ABERTURA MÍNIMA	0,6 cm (0,25")	1,0 cm (0,38")	0 cm (0,00")	2,5 cm (1,00")	1,0 cm (0,38")	1,0 cm (0,38")	1 cm (0,38")	1,0 cm (0,38")
ABERTURA MÁXIMA	4,8 cm (1,88")	8,9 cm (3,50")	16,2 cm (6,38")	18,8 cm (7,38")	3,8 cm (1,50")	7,6 cm (3,00")	15,3 cm (6")	15,3 cm (6")
SUPERFICIE EXPUESTA (SE)	12,7 cm (5,00")	19,7 cm (7,75")	27,3 cm (10,75")	29,8 cm (11,75")	8 cm (3,13")	11,8 cm (4,63")	19,4 cm (7,63")	19,4 cm (7,63")
MODELO ESPECÍFICO	AFW 100	AFW 200	AFW 300	AFW 400	ASM 100	ASM 200	ASM 300	ASM 400

### Datos del modelo Cubiertas de cielo raso

	2,5 cm (1")	5,1 cm (2")	7,6 cm (3")	10,2 cm (4")
ANCHO DE JUNTA (AJ)	2,5 cm (1")	5,1 cm (2")	7,6 cm (3")	10,2 cm (4")
ABERTURA MÍNIMA	0 cm (0,00")	0 cm (0,00")	0 cm (0,00")	0 cm (0,00")
ABERTURA MÁXIMA	12,7 cm (5,00")	15,3 cm (6")	22,9 cm (9,00")	25,4 cm (10,00")
SUPERFICIE EXPUESTA (SE)	2,5 cm (1,00")	5,1 cm (2,00")	7,6 cm (3,00")	10,2 cm (4,00")
MODELO ESPECÍFICO	HC 100	HC 200	HC 300	HC 400

### Datos del modelo Cubiertas de pared angulares

	2,5 cm (1")	5,1 cm (2")	7,6 cm (3")	10,2 cm (4")	2,5 cm (1")	5,1 cm (2")	7,6 cm (3")	10,2 cm (4")
ANCHO DE JUNTA (AJ)	2,5 cm (1")	5,1 cm (2")	7,6 cm (3")	10,2 cm (4")	2,5 cm (1")	5,1 cm (2")	7,6 cm (3")	10,2 cm (4")
ABERTURA MÍNIMA	1,6 cm (0,63")	3,0 cm (1,19")	3,8 cm (1,50")	6,4 cm (2,50")	1,3 cm (0,50")	1,3 cm (0,50")	1,3 cm (0,50")	1,3 cm (0,50")
ABERTURA MÁXIMA	3,7 cm (1,44")	7 cm (2,75")	11,9 cm (4,69")	14,5 cm (5,69")	3,8 cm (1,50")	7,6 cm (3,00")	15,3 cm (6")	15,3 cm (6")
SUPERFICIE EXPUESTA (SE)	6,0 cm (2,37")	10,8 cm (4,25")	15,9 cm (6,25")	18,4 cm (7,25")	4,8 cm (1,88")	8,6 cm (3,38")	16,2 cm (6,38")	16,2 cm (6,38")
MODELO ESPECÍFICO	AFWC 100	AFWC 200	AFWC 300	AFWC 400	ASMC 100	ASMC 200	ASMC 300	ASMC 400

### Datos del modelo Cubiertas de cielo raso angulares

	2,5 cm (1")	5,1 cm (2")	7,6 cm (3")	10,2 cm (4")
ANCHO DE JUNTA (AJ)	2,5 cm (1")	5,1 cm (2")	7,6 cm (3")	10,2 cm (4")
ABERTURA MÍNIMA	0 cm (0,00")	0 cm (0,00")	0 cm (0,00")	0 cm (0,00")
ABERTURA MÁXIMA	12,7 cm (5,00")	15,3 cm (6")	22,9 cm (9,00")	25,4 cm (10,00")
SUPERFICIE EXPUESTA (SE)	3,8 cm (1,50")	6,4 cm (2,50")	8,9 cm (3,50")	11,4 cm (4,50")
MODELO ESPECÍFICO	HCW 100	HCW 200	HCW 300	HCW 400

Para juntas más grandes e irregulares, llame al 1-570-546-5941 o visite [www.c-sgroup.com](http://www.c-sgroup.com)

Nota: Los modelos de cubierta de cielo raso y pared adicionales SFW y SFC se encuentran disponibles, visite [www.c-sgroup.com](http://www.c-sgroup.com)

# Sellos flexibles para paredes exteriores de 5,1 cm (2") y superiores

## Utilice esta cubierta:

- En aplicaciones exteriores verticales en las que es fundamental contar con protección contra las condiciones climáticas.
- Los batidores de este modelo pueden unirse a la mayoría de las fachadas externas.
- Con juntas de entre 5,1 cm y 91,5 cm (2" y 36") con movimiento multidireccional.
- Transiciones soldadas de fábrica disponibles.
- Con juntas estándar de cuatro colores (12 colores estándar para modelo VF).

## Cómo funciona:

Los sellos flexibles exteriores de C/S, disponibles en cuatro colores estándar y diversos colores personalizados, están diseñados para proporcionar movimientos multidireccionales, adaptados a las condiciones climáticas, en todas las fachadas externas. Estos sellos a ras pueden proporcionar hasta 81,3 cm (32") de movimiento en cuatro direcciones.

## Cubiertas de pared

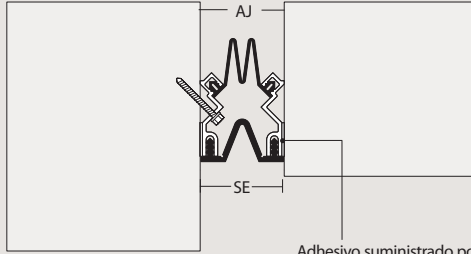

SF-200

Adhesivo suministrado por C/S  
(condición típica de esquina)

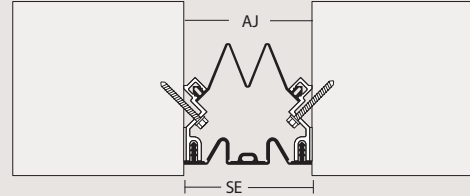

SF-300

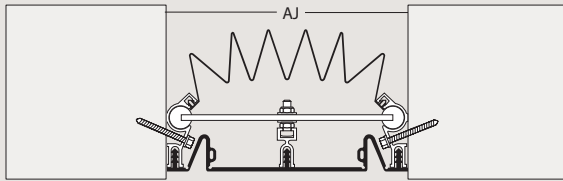

SF-800

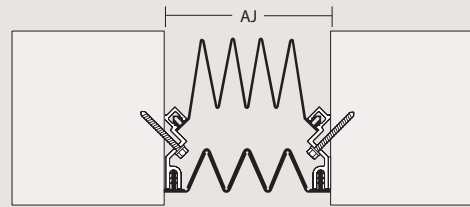

SC-400

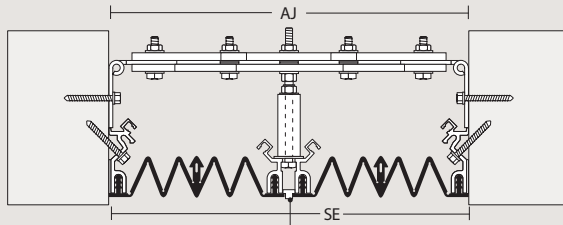

SC-1200

Parteluz central de aluminio extruido continuo

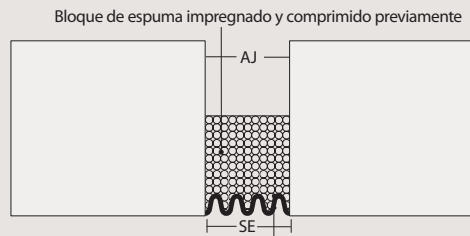

VF

Bloque de espuma impregnado y comprimido previamente

Parte delantera de silicona aplicada en de fábrica

## Colores del modelo VF

Precast White	Gray	Limestone	Sandstone	Natural Stone	Dusty Rose
Adobe Tan	Rustic Brick	Blue Spruce	Bronze	Charcoal	Black

## Colores de los modelos SF y SC

Black	White	Gray	Greige
-------	-------	------	--------

Nota: Disponibles en colores personalizados. Llame al 1-570-546-5941.

### Datos del modelo Cubiertas de pared

ANCHO DE JUNTA (AJ)	5,1 cm (2")	7,6 cm (3")	10,2 cm (4")	12,5 cm (5")	15,3 cm (6")	17,8 cm (7")	20,3 cm (8")	22,9 cm (9")	25,4 cm (10")	30,5 cm (12")	35,6 cm (14")	40,7 cm (16")	2,5 cm (1")	5,1 cm (2")	7,6 cm (3")	10,2 cm (4")	15,3 cm (6")	20,3 cm (8")
ABERTURA MÍNIMA	3,2 cm (1,25")	3,2 cm (1,25")	3,2 cm (1,25")	3,2 cm (1,25")	4,5 cm (1,75")	6,4 cm (2,50")	6,4 cm (2,50")	6,4 cm (2,50")	6,4 cm (2,50")	15,3 cm (6")	15,3 cm (6")	15,3 cm (6")	1,3 cm (0,50")	2,5 cm (1")	3,8 cm (1,50")	5,1 cm (2")	7,6 cm (3")	10,2 cm (4")
ABERTURA MÁXIMA	7,6 cm (3")	11,5 cm (4,50")	15,3 cm (6")	19 cm (7,50")	22,9 cm (9")	26,7 cm (10,50")	30,5 cm (12")	34,3 cm (13,50")	38,1 cm (15")	45,7 cm (18")	53,4 cm (21")	61 cm (24")	3,8 cm (1,50")	7,6 cm (3")	11,5 cm (4,50")	15,3 cm (6")	22,9 cm (9")	30,5 cm (12")
SUPERFICIE EXPUESTA (SE)	5,1 cm (2")	7,6 cm (3")	10,2 cm (4")	12,5 cm (5")	15,3 cm (6")	17,8 cm (7")	20,3 cm (8")	22,9 cm (9")	25,4 cm (10")	30,5 cm (12")	35,6 cm (14")	40,7 cm (16")	2,5 cm (1")	5,1 cm (2")	7,6 cm (3")	10,2 cm (4")	15,3 cm (6")	20,3 cm (8")
MODELO ESPECÍFICO	SF 200	SF 300	SF 400	SF 500	SF 600	SF 700	SF 800	SF 900	SF 1000	SF 1200	SF 1400	SF 1600	VF 100	VF 200	VF 300	VF 400	VF 600	VF 800

### Datos del modelo Cubiertas de pared

ANCHO DE JUNTA (AJ)	10,2 cm (4")	12,5 cm (5")	15,3 cm (6")	17,8 cm (7")	20,3 cm (8")	22,9 cm (9")	25,4 cm (10")	28 cm (11")	30,5 cm (12")	33 cm (13")	35,6 cm (14")	38,1 cm (15")	40,7 cm (16")
ABERTURA MÍNIMA	3,2 cm (1,25")	4,5 cm (1,75")	4,5 cm (1,75")	6,4 cm (2,50")	6,4 cm (2,50")	6,4 cm (2,50")	6,4 cm (2,50")	15,3 cm (6")	15,3 cm (6")	15,3 cm (6")	15,3 cm (6")	15,3 cm (6")	15,3 cm (6")
ABERTURA MÁXIMA	20,3 cm (8")	25,4 cm (10")	30,5 cm (12")	35,6 cm (14")	40,7 cm (16")	45,7 cm (18")	50,8 cm (20")	55,9 cm (22")	61 cm (24")	66,1 cm (26")	71,1 cm (28")	76,2 cm (30")	81,3 cm (32")
SUPERFICIE EXPUESTA (SE)	10,2 cm (4")	12,5 cm (5")	15,3 cm (6")	17,8 cm (7")	20,3 cm (8")	22,9 cm (9")	25,4 cm (10")	28 cm (11")	30,5 cm (12")	33 cm (13")	35,6 cm (14")	38,1 cm (15")	40,7 cm (16")
MODELO ESPECÍFICO	SC 400	SC 500	SC 600	SC 700	SC 800	SC 900	SC 1000	SC 1100	SC 1200	SC 1300	SC 1400	SC 1500	SC 1600

Para juntas más grandes e irregulares, llame al 1-570-546-5941 o visite [www.c-sgroup.com](http://www.c-sgroup.com)

# Cubiertas sísmicas pared exterior de 20,3 cm (8") y superiores

## Utilice esta cubierta:

- En aplicaciones sísmicas en paredes exteriores en las que se desea ocultar la cubierta dentro de los acabados de la fachada.
- En aplicaciones de acabado liviano de hasta 1,4 cm (9/16") de espesor (suministradas por terceros).
- Cuando no se requiera mantenimiento después de un terremoto.
- Donde se esperan fuertes vientos.

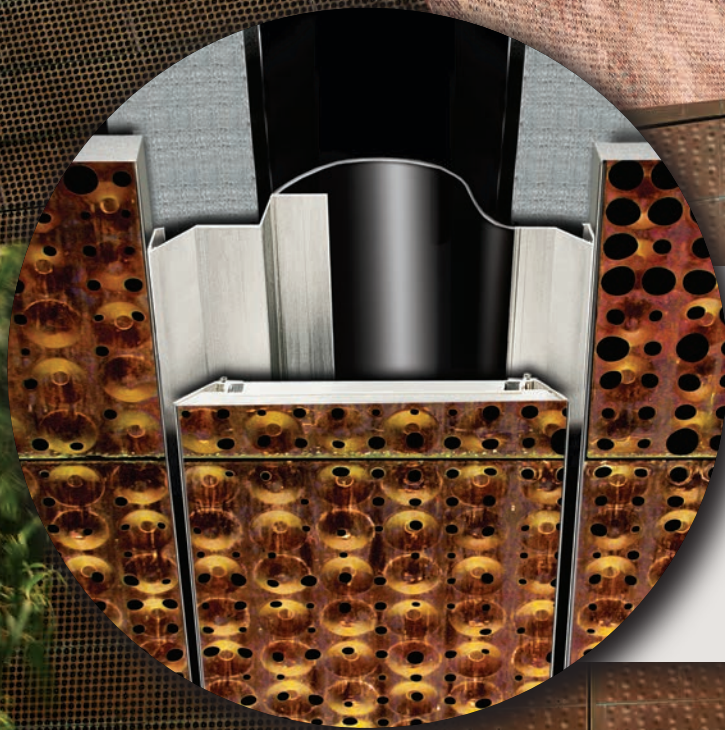

## Cómo funciona:

Las cubiertas sísmicas a ras para paredes exteriores integran el acabado de la fachada en el sistema de escalera de la cubierta para lograr que las cubiertas sean imperceptibles. Las cubiertas se liberan de la pared en un costado para permitir que haya un movimiento sísmico completo y regresan a la posición cerrada después de un evento a través del sistema de contrapeso.

Para obtener información más detallada sobre estos productos, visite [www.c-sgroup.com/expansion-joint-covers](http://www.c-sgroup.com/expansion-joint-covers)

## Funcionamiento cíclico

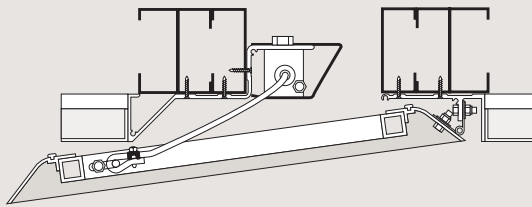

**XLS contraído**

Cable del contrapeso (no se muestra el imán)

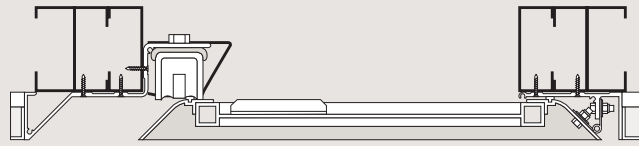

**XLS expandido**

Imán (no se muestra el cable del contrapeso)

## Cubiertas de pared

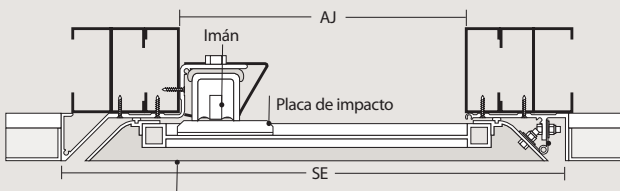

**XLS**

Paneles de la pared instalados en el campo y suministrados por terceros

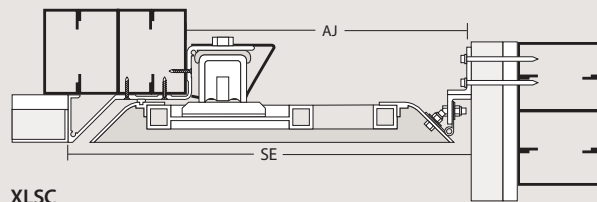

**XLSC**

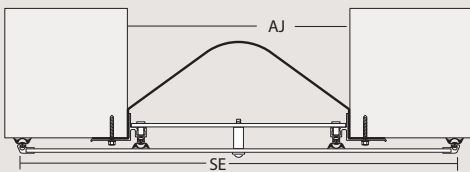

**ESW**

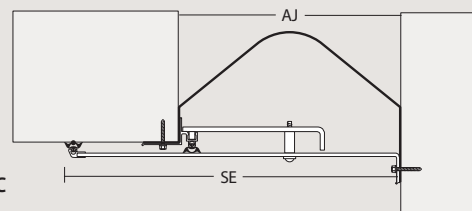

**ESC**

### Datos del modelo Cubiertas de pared

ANCHO DE JUNTA (AJ)	20,3 cm (8")	25,4 cm (10")	30,5 cm (12")	35,6 cm (14")	40,7 cm (16")	10,2 cm (4")	20,3 cm (8")	30,5 cm (12")	40,7 cm (16")
ABERTURA MÍNIMA	10,2 cm (4,00")	10,2 cm (4,00")	10,2 cm (4,00")	10,2 cm (4,00")	10,2 cm (4,00")	6,4 cm (2,50")	6,4 cm (2,50")	6,4 cm (2,50")	6,4 cm (2,50")
ABERTURA MÁXIMA	40,7 cm (16")	50,8 cm (20,00")	61 cm (24,00")	71,1 cm (28,00")	81,3 cm (32,00")	15,3 cm (6")	33 cm (13,00")	48,3 cm (19,00")	63,5 cm (25,00")
SUPERFICIE EXPUESTA (SE)	44,0 cm (17,31")	49,1 cm (19,31")	54,1 cm (21,31")	59,2 cm (23,31")	64,3 cm (25,31")	30,5 cm (12,00")	45,7 cm (18,00")	61 cm (24,00")	76,2 cm (30,00")
MODELO ESPECÍFICO	XLS 800	XLS 1000	XLS 1200	XLS 1400	XLS 1600	ESW 400	ESW 800	ESW 1200	ESW 1600

### Datos del modelo Cubiertas de pared angulares

ANCHO DE JUNTA (AJ)	20,3 cm (8")	25,4 cm (10")	30,5 cm (12")	35,6 cm (14")	40,7 cm (16")	10,2 cm (4")	20,3 cm (8")	30,5 cm (12")	40,7 cm (16")
ABERTURA MÍNIMA	10,2 cm (4,00")	10,2 cm (4,00")	10,2 cm (4,00")	10,2 cm (4,00")	10,2 cm (4,00")	8,3 cm (3,25")	13,3 cm (5,25")	18,4 cm (7,25")	22,2 cm (8,75")
ABERTURA MÁXIMA	40,7 cm (16")	50,8 cm (20,00")	61 cm (24,00")	71,1 cm (28,00")	81,3 cm (32,00")	16,5 cm (6,50")	26,7 cm (10,50")	39,4 cm (15,50")	52,1 cm (20,50")
SUPERFICIE EXPUESTA (SE)	33 cm (13,00")	38,1 cm (15,00")	43,2 cm (17,00")	48,3 cm (19,00")	53,3 cm (21,00")	20,3 cm (8,00")	33 cm (13,00")	45,7 cm (18,00")	58,4 cm (23,00")
MODELO ESPECÍFICO	XLSC 800	XLSC 1000	XLSC 1200	XLSC 1400	XLSC 1600	ESC 400	ESC 800	ESC 1200	ESC 1600

Para juntas más grandes e irregulares, llame al 1-570-546-5941 o visite [www.c-sgroup.com](http://www.c-sgroup.com)

# Cubiertas de techo de 5,1 cm (2") y superiores

## Utilice esta cubierta:

- En aplicaciones en techos planos integrados.
- Con juntas de entre 5,1 cm y 91,5 cm (2" y 36").
- Cuando hay requisitos de movimiento multidireccional.

## Cómo funciona:

Las estructuras de aluminio de las cubiertas de techo de metal de C/S crean un sello en la parte inferior de las placas deslizantes de la cubierta de metal. El material de los fuelles de nuestras cubrejuntas de techo flexibles se expande y se contrae para permitir movimientos multidireccionales. Tanto las cubrejuntas de techo flexibles como las de metal están disponibles con transiciones de fábrica que se adaptan a cualquier condición del techo.

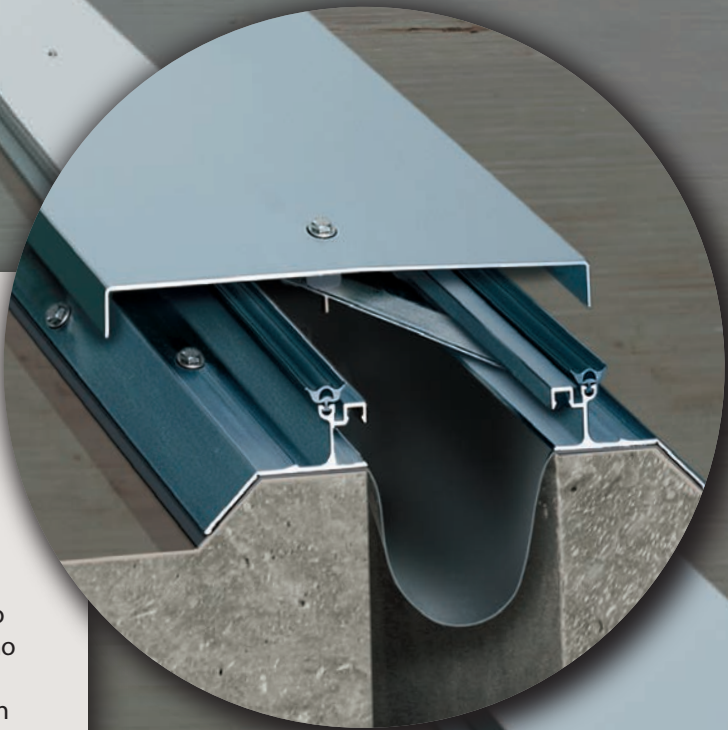

Para obtener información más detallada sobre estos productos, visite [www.c-sgroup.com/expansion-joint-covers](http://www.c-sgroup.com/expansion-joint-covers)

### Cubiertas de techo a techo

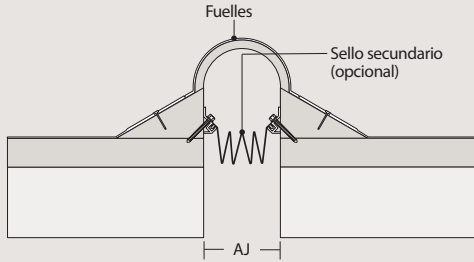

BRJ

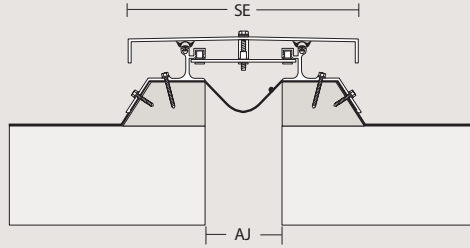

SRJ

### Cubiertas de techo a pared

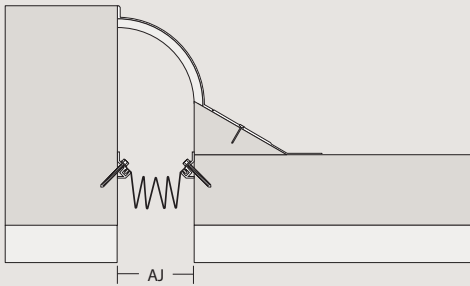

BRJW

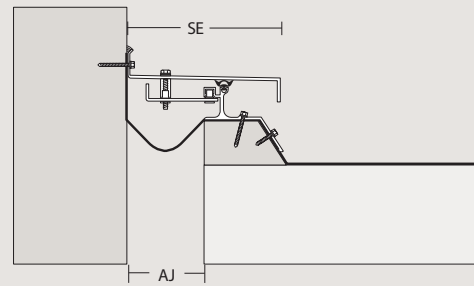

SRJW

### Cubrejuntas especiales de techo

Gran movimiento y vientos de alta potencia

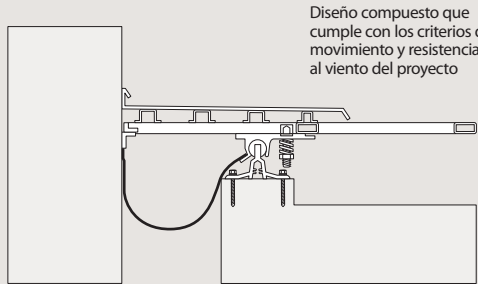

Diseño compuesto que cumple con los criterios de movimiento y resistencia al viento del proyecto

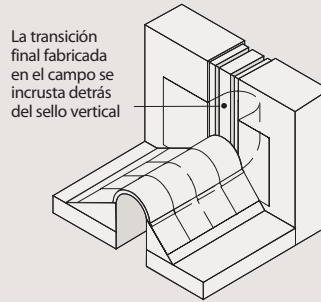

La transición final fabricada en el campo se incrusta detrás del sello vertical

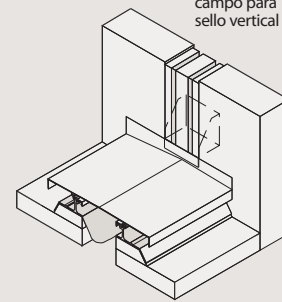

Cierre de base fabricado en el campo para sello vertical

Cubierta girométrica

Transiciones de parapeto

Para obtener más información sobre las transiciones, visite [www.c-sgroup.com](http://www.c-sgroup.com)

#### Datos del modelo Cubiertas de techo

ANCHO DE JUNTA (AJ)	5,1 cm (2")	10,2 cm (4")	15,3 cm (6")	20,3 cm (8")	25,4 cm (10")	30,5 cm (12")	35,6 cm (14")	40,7 cm (16")	10,2 cm (4")	15,3 cm (6")	20,3 cm (8")	25,4 cm (10")	30,5 cm (12")	35,6 cm (14")	40,7 cm (16")
ABERTURA MÍNIMA	0 cm (0,00")	0 cm (0,00")	0 cm (0,00")	0 cm (0,00")	0 cm (0,00")	0 cm (0,00")	0 cm (0,00")	0 cm (0,00")	2,5 cm (1")	2,5 cm (1")	2,5 cm (1")	2,5 cm (1")	2,5 cm (1")	2,5 cm (1")	2,5 cm (1")
ABERTURA MÁXIMA	7,6 cm (3")	15,3 cm (6")	22,9 cm (9")	30,5 cm (12")	38,1 cm (15,00")	45,7 cm (18,00")	53,4 cm (21")	61 cm (24,00")	19,1 cm (7,50")	29,9 cm (11,75")	31,8 cm (12,50")	42,6 cm (16,75")	52,7 cm (20,75")	53,4 cm (21")	61,6 cm (24,25")
SUPERFICIE EXPUESTA (SE)	N/C	N/C	N/C	N/C	N/C	N/C	N/C	N/C	30,5 cm (12")	38,1 cm (15,00")	45,7 cm (18,00")	53,4 cm (21")	61 cm (24,00")	68,6 cm (27,00")	76,2 cm (30,00")
MODELO ESPECÍFICO	BRJ 200	BRJ 400	BRJ 600	BRJ 800	BRJ 1000	BRJ 1200	BRJ 1400	BRJ 1600	SRJ 400	SRJ 600	SRJ 800	SRJ 1000	SRJ 1200	SRJ 1400	SRJ 1600

#### Datos del modelo Cubiertas de techo a pared

ANCHO DE JUNTA (AJ)	5,1 cm (2")	10,2 cm (4")	15,3 cm (6")	20,3 cm (8")	25,4 cm (10")	30,5 cm (12")	35,6 cm (14")	40,7 cm (16")	10,2 cm (4")	15,3 cm (6")	20,3 cm (8")	25,4 cm (10")	30,5 cm (12")	35,6 cm (14")	40,7 cm (16")
ABERTURA MÍNIMA	0 cm (0,00")	0 cm (0,00")	0 cm (0,00")	0 cm (0,00")	0 cm (0,00")	0 cm (0,00")	0 cm (0,00")	0 cm (0,00")	0 cm (0,00")	0 cm (0,00")	11,5 cm (4,50")	14 cm (5,50")	16,5 cm (6,50")	19,1 cm (7,50")	21,6 cm (8,50")
ABERTURA MÁXIMA	7,6 cm (3")	15,3 cm (6")	22,9 cm (9")	30,5 cm (12")	38,1 cm (15,00")	45,7 cm (18,00")	53,4 cm (21")	61 cm (24,00")	15,9 cm (6,25")	22,2 cm (8,75")	26,1 cm (10,25")	33,7 cm (13,25")	41,3 cm (16,25")	44,5 cm (17,50")	50,8 cm (20")
SUPERFICIE EXPUESTA (SE)	N/C	N/C	N/C	N/C	N/C	N/C	N/C	N/C	20,3 cm (8,00")	26,7 cm (10,50")	33 cm (13,00")	39,4 cm (15,50")	45,7 cm (18,00")	52,1 cm (20,50")	58,5 cm (23,00")
MODELO ESPECÍFICO	BRJW 200	BRJW 400	BRJW 600	BRJW 800	BRJW 1000	BRJW 1200	BRJW 1400	BRJW 1600	SRJW 400	SRJW 600	SRJW 800	SRJW 1000	SRJW 1200	SRJW 1400	SRJW 1600

Para juntas más grandes e irregulares, llame al 1-570-546-5941 o visite [www.c-sgroup.com](http://www.c-sgroup.com)

# Sellos y cubiertas de estacionamiento de 2,5 cm y 40,7 cm (1" y 16")

## Utilice esta cubierta:

- En aplicaciones sísmicas en estacionamientos y otras áreas de acceso vehicular.
- Para cargas estándar o de servicio pesado (HS-20).
- El nuevo modelo colocado al momento del vaciado, disponible para aplicaciones de losa postensada.

## Cómo funciona:

Los sellos Zip Block para estacionamiento de una sola pieza EPDM de C/S proporcionan movimientos multidireccionales y se instalan en la mitad del tiempo que demandan los sistemas elastoméricos. Las cubiertas de metal KB para estacionamiento de C/S ofrecen un amplio rango de movimiento, incluyendo el desplazamiento vertical de las losas de 1,3 cm (1/2"). El diseño de amortiguación de carga elimina las cubiertas sueltas. Para obtener un catálogo completo, llame al 1-570-546-5941.

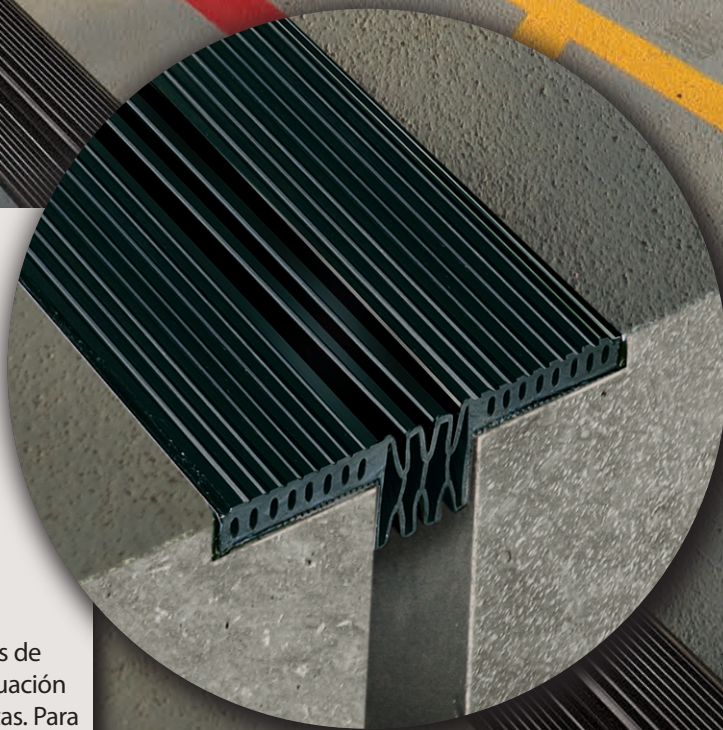

Para obtener información más detallada sobre estos productos, visite [www.c-sgroup.com/expansion-joint-covers](http://www.c-sgroup.com/expansion-joint-covers)

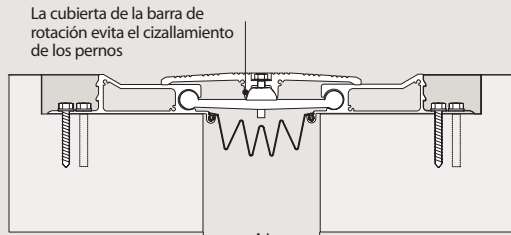

KB

Para juntas de hasta 22,9 cm (9") con un movimiento del 50%

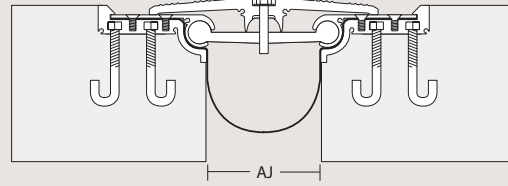

KBC

(colocado al momento del vaciado)

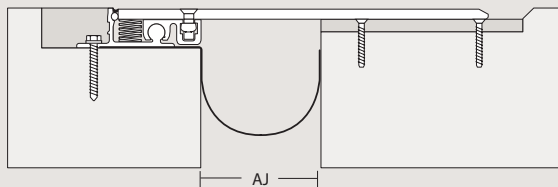

PTCN

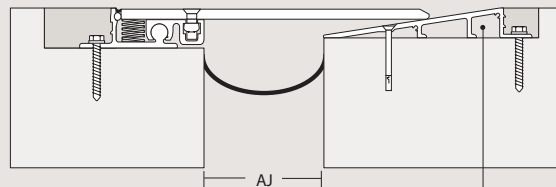

PTC

Para cizallamiento vertical

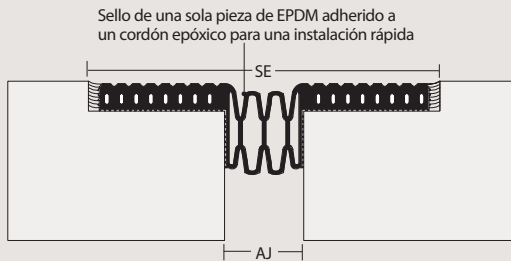

ZB

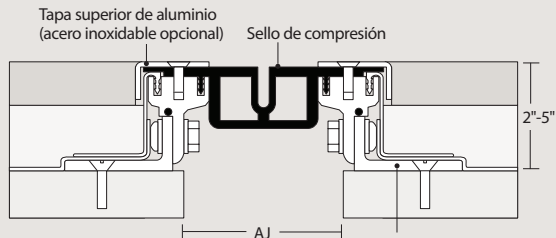

PDA

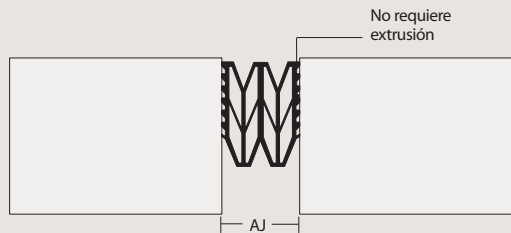

HB

#### Datos del modelo Cubiertas de piso a piso

ANCHO DE JUNTA (AJ)	10,2 cm (4")	15,3 cm (6")	20,3 cm (8")	15,3 cm (6")	20,3 cm (8")	25,4 cm (10")	30,5 cm (12")	35,6 cm (14")	40,7 cm (16")
ABERTURA MÍNIMA	5,1 cm (2")	5,1 cm (2")	7,6 cm (3")	0 cm (0,00")	0 cm (0,00")	0 cm (0,00")	0 cm (0,00")	0 cm (0,00")	0 cm (0,00")
ABERTURA MÁXIMA	16,5 cm (6,50")	24,2 cm (9,50")	31,8 cm (12,50")	28 cm (11")	33 cm (13,00")	40,7 cm (16")	48,3 cm (19")	55,9 cm (22")	63,5 cm (25")
SUPERFICIE EXPUESTA (SE)	28,6 cm (11,25")	41,3 cm (16,25")	51,5 cm (20,25")	49,9 cm (19,63")	55 cm (21,63")	62,6 cm (24,63")	69,6 cm (27,38")	77,2 cm (30,38")	84,8 cm (33,38")
MODELO ESPECÍFICO	KB 400	KB 600	KB 800	PTC 600	PTC 800	PTC 1000	PTC 1200	PTC 1400	PTC 1600

#### Datos del modelo

Cubiertas de piso a pared

ANCHO DE JUNTA (AJ)	10,2 cm (4")	15,3 cm (6")	20,3 cm (8")
ABERTURA MÍNIMA	7,6 cm (3")	10,2 cm (4")	14 cm (5,50")
ABERTURA MÁXIMA	13,4 cm (5,25")	19,7 cm (7,75")	26,1 cm (10,25")
SUPERFICIE EXPUESTA (SE)	19,4 cm (7,63")	28,3 cm (11,13")	35,9 cm (14,13")
MODELO ESPECÍFICO	KBW400	KBW600	KBW800

#### Datos del modelo Cubiertas de piso a piso

ANCHO DE JUNTA (AJ)	2,5 cm (1")	5,1 cm (2")	7,6 cm (3")	10,2 cm (4")	2,5 cm (1")	5,1 cm (2")	7,6 cm (3")	10,2 cm (4")	2,5 cm (1")	5,1 cm (2")	7,6 cm (3")	10,2 cm (4")
ABERTURA MÍNIMA	1,3 cm (0,50")	2,5 cm (1")	3,8 cm (1,50")	5,1 cm (2")	1,3 cm (0,50")	2,5 cm (1")	3,8 cm (1,50")	5,1 cm (2")	1,9 cm (0,75")	1,9 cm (0,75")	3,8 cm (1,50")	3,8 cm (1,50")
ABERTURA MÁXIMA	3,8 cm (1,50")	7,6 cm (3")	11,5 cm (4,50")	15,3 cm (6")	3,8 cm (1,50")	7,6 cm (3")	11,5 cm (4,50")	15,3 cm (6")	8,3 cm (3,25")	8,3 cm (3,25")	16,5 cm (6,50")	16,5 cm (6,50")
SUPERFICIE EXPUESTA (SE)	20,3 cm (8")	22,9 cm (9")	25,4 cm (10")	28 cm (11")	2,5 cm (1")	5,1 cm (2")	7,6 cm (3")	10,2 cm (4")	12,1 cm (4,75")	12,1 cm (4,75")	17,2 cm (6,75")	17,2 cm (6,75")
MODELO ESPECÍFICO	ZB 100	ZB 200	ZB 300	ZB 400	HB 100	HB 200	HB 300	HB 400	PDA-100	PDA-200	PDA-300	PDA-400

Para juntas más grandes e irregulares, llame al 1-570-546-5941 o visite [www.c-sgroup.com](http://www.c-sgroup.com)

# Independientemente del tipo de cubrejuntas que necesite, tenemos la barrera contrafuego adecuada.

**Cuando una junta de expansión o una junta sísmica** atraviesan una estructura clasificada como ignífuga, es necesario mantener la integridad ignífuga de dicha estructura. Mantener la integridad de una junta de 5,1 cm (2") de ancho es bastante simple; sin embargo, una junta diseñada para movimientos sísmicos de hasta 61,0 cm (24 pulgadas) es una proposición más difícil. **En general, cuanto más ancha es la junta, más compleja es la barrera contrafuego.** C/S ha simplificado nuestra barrera contrafuego para juntas pequeñas, a fin de que resulte más fácil de instalar y se maximice la rentabilidad (consulte Reflex). **Las aplicaciones para piso** tienen configuraciones relativamente simples, independientemente del tamaño de la junta, a menos que se requiera un cizallamiento lateral.



## Prueba de UL

C/S somete a prueba todas las barreras contrafuego en Laboratorios Underwriters (UL), entidad que representa la autoridad de pruebas más exigente y aceptada a nivel mundial, incluidas las pruebas "cíclicas" UL 2079.



**Las paredes** pueden ser más complejas.

Todas las barreras contrafuego de C/S necesitan sólo una barrera en la pared y requieren que los travesaños estén envueltos con el tablero de yeso para mantener la totalidad de la integridad (incluye las paredes del eje). **Debido a las variaciones en las configuraciones de la pared** y las transiciones entre las barreras contrafuego adyacentes, es fundamental consultar con el fabricante. C/S cuenta con un experto técnico disponible para ayudarlo con los detalles de estas aplicaciones. **Desde 1996, los códigos de construcción exigen que se coloquen barreras cortafuego** para limitar el paso del calor y de las llamas durante 2, 3 y, en ocasiones, 4 horas, y también que se adapte el movimiento dinámico para el cual se diseñó la junta. La norma E 1966 de la Asociación Estadounidense de Pruebas y Materiales (American Society for Testing and Materials, ASTM) UL 2079 requieren los criterios para someter a una barrera cortafuegos a "ciclos" 500 veces antes de la prueba ignífuga.



### Reflex® 2,6 cm a 10,2 cm (1" a 4")

La cortina de hojas de acero inoxidable con aislamiento de bloque ofrece el máximo ahorro en materiales y costos de instalación. Las barreras de la pared se limitan a juntas de 2,5 a 10,2 cm (1"-4") y no requieren de hoja de acero inoxidable.

ANCHO NOMINAL DE LA JUNTA	PISOS MODELO DE C/S	PARED DE YESO MODELO DE C/S	PARED DE MAMPOSTERÍA MODELO DE C/S
1	RFX-1F	RFX-1W (YESO)	RFX-1W (CONCRETO)
	RFX-1X		RFX-1W (CONCRETO 1 HR)
2	RFX-2F	RFX-2W (YESO)	RFX-2W (CONCRETO)
	RFX-2F	RFX-2W (YESO 1 HR)	RFX-2W (CONCRETO 1 HR)
3	RFX-3F		
4	RFX-4F		

Para aplicaciones de pared de más de 5,1 cm (2"), consulte el modelo Multiflex abajo.



### Monoflex (OFX) 7,6 cm a 50,8 cm (3" a 20") y Multiflex® (MFX) 7,6 cm a 30,5 cm (3" a 12")

Ensamblaje en "sándwich" de capas de hojas de acero inoxidable y aislamiento contenidos en una malla de acero inoxidable. Se debe usar Multiflex cuando se requiere un cizallamiento lateral en aplicaciones de piso con juntas de 7,6 cm a 30,5 cm (3" a 12") de ancho.

ANCHO NOMINAL DE LA JUNTA	PISOS MODELO DE C/S	PARED DE YESO MODELO DE C/S	PARED DE MAMPOSTERÍA MODELO DE C/S
3-20	OFX-3F-20F	OFX-3W-20W (YESO)	OFX-3W-20W (CONCRETO)
3-12	MFX-3F-12F	OFX-3W-12W (YESO)	OFX-3W-12W (CONCRETO)



### FB97 33 cm (13") y superiores

Múltiples configuraciones de cortina de hojas de acero inoxidable que usan bolsas de aire para lograr que el aislamiento muestre un rendimiento adicional. Bastidor deslizante disponible para aplicaciones con cizallamiento lateral del 100% en pisos.

ANCHO NOMINAL DE LA JUNTA	PISOS MODELO DE C/S	PARED DE YESO MODELO DE C/S	PARED DE MAMPOSTERÍA MODELO DE C/S
13-24	FB97-13-24	FB97-13-24 (YESO)	FB97-13-24 (CONCRETO)
25-36	FB97-25-36	N/C	N/C
13-24	FB97-13(LS)-24(LS)	N/C	N/C
25-36	FB97-25(LS)-36(LS)	N/C	N/C

La designación "LS" indica una adaptación especial de la barrera contrafuego del piso para adaptarse al movimiento del cizallamiento lateral. Las barreras contrafuego de pared FB-97, naturalmente, permiten un movimiento de cizallamiento lateral.



**Construction Specialties™**

6696 State Route 405, Muncy, Pennsylvania 17756 EE. UU., 1-570-546-5941

📍 [www.c-sgroup.com](http://www.c-sgroup.com)



### **La familia de productos de C/S**

Por más de 60 años, Construction Specialties ha sido líder en productos arquitectónicos especializados, incluidos los siguientes: protección de puerta y pared Acrovyn®, piso de entrada Pedisystems®, cubrejuntas de expansión, cortinas y riel del cubículo, sistemas de escape de explosión y evacuación de humos, rejillas arquitectónicas, celosías de ventilación arquitectónicas y controles solares.

Realizamos operaciones en todo el mundo y podemos proporcionar productos de C/S en, prácticamente, cualquier lugar. Para obtener una lista completa de nuestras ubicaciones internacionales, visite [www.c-sgroup.com](http://www.c-sgroup.com).



*Para comunicarse con el representante de C/S más cercano, y obtener literatura y muestras, llame sin cargo al 1-570-546-5941, o bien visite [www.c-sgroup.com](http://www.c-sgroup.com)*

©Copyright 2012 Construction Specialties, Inc.

Construction Specialties, Inc. se reserva el derecho a realizar cambios en el diseño o a retirar cualquier diseño, sin previo aviso. Impreso en EE. UU. Serie 12